

- Owner's Manual **EN**
- Bedienungsanleitung **DE**
- Návod k obsluze **CZ**
- Manual de usuario **ES**
- Manuel d'utilisateur **FR**
- Manuale dell'utente **IT**
- Instrukcja obsługi **PL**
- Manual do usuário **PT**

GCP16
GCP16-ADD ON
GCP18
GCP18-ADD ON
Electronic Cymbals

GEWA
DIGITAL DRUMS



INDEX

ČESKY	19
DEUTSCH.....	11
ENGLISH.....	5
ESPAÑOL	27
FRANÇAIS.....	35
ITALIANO	43
POLSKI.....	51
PORTUGUÊS.....	59

GCP16 | GCP16-ADD ON GCP18 | GCP18-ADD ON Electronic Cymbals



Models	GCP16 GCP16-ADD ON GCP18 GCP18-ADD ON
Document	Owner's Manual
Version	1.0
Release Date	2024-07-08

Manufacturer
GEWA music GmbH
Oelsnitzer Straße 58
08626 Adorf
GERMANY



Please read this Owner's Manual carefully before operating the device and take note of the safety information! Keep this document available for immediate reference.



Download the complete user's manual on gewadrums.com:
<https://gewadrums.com/service>

www.gewadigitaldrums.com

1 SAFETY INFORMATION

Failure to observe the following safety directives may result in fire, electric shock, injury, device damage or damage of other objects or property. Read the following safety instructions completely before operating this product. Further risks are possible; therefore, the following list does not claim to be complete.

About the symbols



WARNING

Calls your attention to risks which can result in serious injuries or death.



CAUTION

Calls your attention to risks which can result in minor injuries and/or device damage.



REGULATION

Indicates a required action. The action which must be carried out is stated more precisely by the white design contained.



BAN

The symbol alerts the user to items that must never be carried out (are forbidden). The prohibited action is stated more precisely by the design contained within the circle.



WARNING

Indicates a hazard that could result in serious injury or death.



Do not disassemble or modify

Do not disassemble or modify this product unless this manual provides specific instructions.



Do not repair or replace parts by yourself

Do not attempt to repair the unit or replace parts within it (except when this manual provides specific instructions directing you to do so). Refer all servicing to your retailer, GEWA service partner.



Do not use or store in the following locations

- Locations of high temperature (in direct sunlight, near heating equipment)
- Moist or humid locations (near a bath or shower, or a wet floor)
- Locations exposed to steam or smoke
- Locations subject to salt damage
- Locations subject to water or rain
- Expressively dusty or sandy environment
- Locations subject to high levels of vibration
- Environment with poor ventilation



CAUTION

Indicates a hazard that could result in injury or property damage.



Use only the specified stand

Install the unit only on the hi-hat stand which satisfies the specifications described on p.9. Remove only the specified screws during the installation.



Evaluate safety issues before using stands

Even if you observe the cautions given in the owner's manual, certain types of handling may allow this product to fall from the stand or cause the stand to overturn. Please be mindful of any safety issues before using this product.



Do not place in unstable locations

Never place the unit on unstable stands. Such stands encourage malfunction and add potential risk for children by falling over.



Manage cables for safety

Try to prevent cords and cables from becoming entangled. Also, all cords and cables should be placed so they are out of the reach of children.



Route all power cords and cables in such a way as to prevent them from getting entangled

Injury could result if someone were to trip on a cable and cause the unit to fall or topple.



Don't allow foreign objects or liquids to enter the unit; never place containers with liquid on the unit

Do not place containers containing liquid on this product. Never allow foreign objects (e.g., flammable objects, coins, wires) or liquids to enter this product. Doing so may cause short circuits, faulty operation, or other malfunctions.



Do not drop or expose to strong impact

Otherwise, you risk causing damage or malfunction.



Be cautious to protect children from injury

Always make sure that an adult is on hand to provide supervision and guidance when using the unit in places where children are present, or when a child will be using the unit.



Avoid climbing on top of the unit, or placing heavy objects on it

Otherwise, you risk injury as the result of the unit toppling over or dropping down.



Take care not to pinch your fingers in the movable parts

Be careful not to allow your fingers or hands to be caught between the top and bottom hi-hat. Adult supervision is recommended whenever small children use the unit.



Disconnect all cords/cables before moving the unit

Damage or malfunction may result if you fail to disconnect all cables before moving the unit.



Keep small items out of the reach of children

To prevent accidental ingestion of the parts listed below, always keep them out of the reach of small children.

Removable Parts:

Clutch or clamp screws and nuts, clutch bumper, cymbal seat, felt washers, spin lock and cable plugs.

Additional information about the use

Placement

- This unit may interfere with radio and television reception. Do not use this unit in the vicinity of such receivers.
- When moved from one location to another where the temperature and/or humidity is very different, water droplets (condensation) may form inside the unit. Damage or malfunction may result if you attempt to use the unit in this condition. Therefore, before using the unit, you must allow it to stand for several hours, until the condensation has completely evaporated.
- Whenever any liquid has been spilled on the surface of this unit, be sure to promptly wipe it away using a soft, dry cloth.
- Spurs included with stands and pads might scratch the floor. Use a mat or similar, adequate object to protect the floors from damage.
- Make sure that children are not exposed to risks of injury caused by improper placement or setup of stands.

Maintenance

- Never use benzine, thinners, alcohol or solvents of any kind, to avoid the possibility of discoloration and/or deformation.

- Remove stick marks and dust by treating the top surface of the cymbal with a sponge lightly soaked in silicone oil. Silicone oil protects the top surface and restores a fresh and even look.
- For everyday cleaning wipe the unit with a soft, dry cloth or one that has been slightly dampened with water. To remove stubborn dirt, use a cloth impregnated with a mild, non-abrasive detergent. Afterwards, be sure to wipe the unit thoroughly with a soft, dry cloth.

Additional Precautions

- Use a reasonable amount of care when using the unit's jacks and connectors. Rough handling can lead to malfunctions.
- When disconnecting all cables, grasp the connector itself - never pull on the cable. This way you will avoid causing cable breakage and short circuits.
- This instrument is designed to minimize the extraneous sounds produced when it's played. However, impact noise still can be transmitted through floors and walls to a greater degree than expected, take care not to allow these sounds to become a nuisance to others nearby.
- Continuous playing may cause discoloration of the pad, but this will not affect the pad's function.

2 DISPOSAL AND RECYCLING

EU Countries



Devices labeled with this symbol fall under the scope of the European Waste Electrical and Electronic Equipment Directive (WEEE) under which owners are obliged to dispose such devices separately from domestic waste. Manufacturers and EU member states on the other hand are obliged to transpose the directive into federal law and provide separate collection systems to ensure an effective protection of human health and the environment. In case this product needs to be disposed, take it to your local community waste management service (e.g. disposal companies, recycling centers) or to the dealer where the product was purchased.

USA

CA Prop 65 This product contains chemicals known to the State of California to cause cancer, birth defects and other reproductive harm, including lead.

3 PACKAGE CONTENTS

The original packaging contains the following items. Please check carefully the completeness of the purchased product:

Model	Description	GEWA Order N°
GCP16	16" Electronic cymbal (Included with drum set configurations)	GD835256

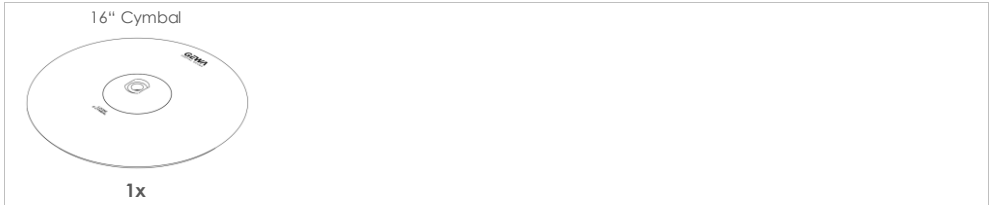

Model	Description	GEWA Order N°
GCP16-ADD ON	16" Electronic cymbal with accessories	GD835266

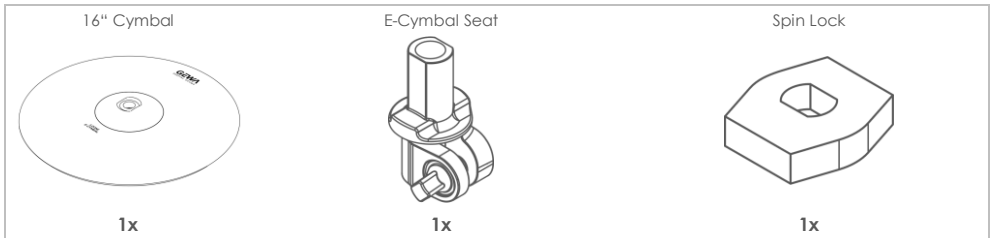

Model	Description	GEWA Order N°
GCP18	18" Electronic cymbal (Included with drum set configurations)	GD835258

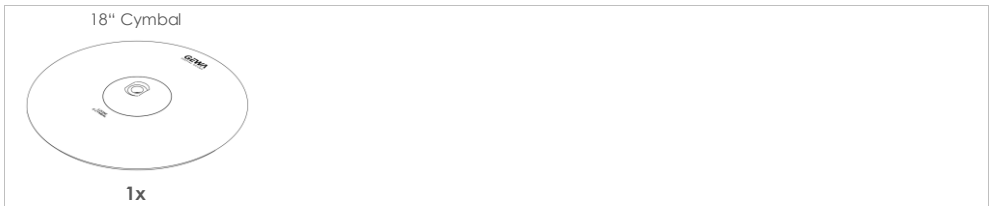

Model	Description	GEWA Order N°
GCP18-ADD ON	18" Electronic cymbal with accessories	GD835268

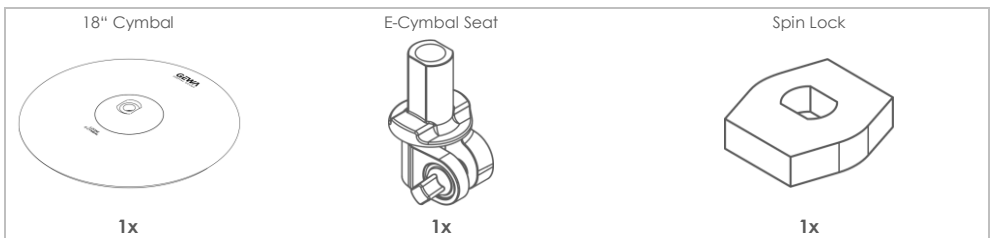

4 ASSEMBLY INSTRUCTIONS

Cymbal assembly on stand

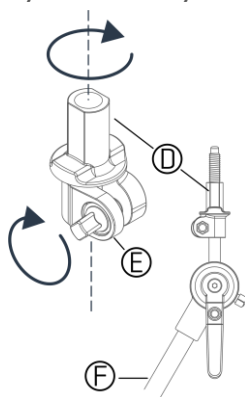

Figure 1

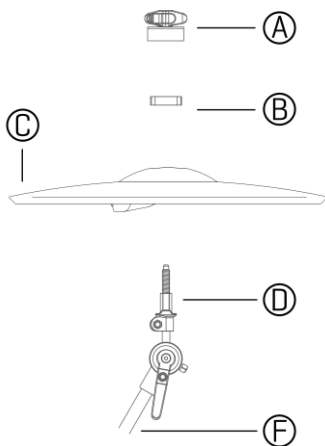

Figure 2

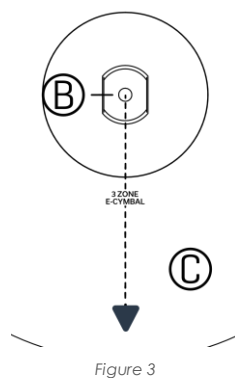
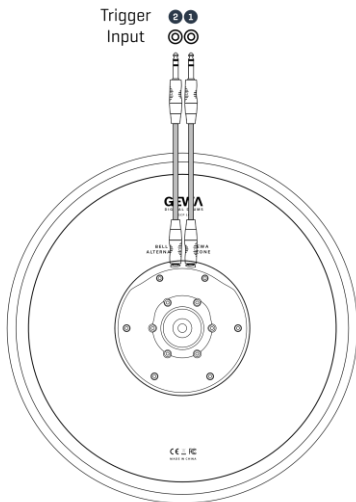

Figure 3

- 1 Screw cymbal seat (D) on an 8 mm cymbal arm (F).
- 2 Place the cymbal (C) on the cymbal seat (D), followed by the spin lock (B). *Figure 2*
- 3 Orient the spin lock (B) in the cymbal mold as shown in *Figure 3*.
- 4 Secure the cymbal seat (D) by fastening screw (E) as shown in *Figure 1*.
- 5 Screw felt and wing nut (A) onto the cymbal arm.

5 CONNECTIONS & TRIGGER SETTINGS



1 Standard (Trigger Type = Dual)

The standard connection only utilizes one cable for all component sensors (Bow, Bell and Edge). The required Trigger Type (Dual) is set by default in the factory Trigger Banks and Setups provided for GEWA Cymbals.

1 Connect the stereo cable to the cymbal using the "GEWA 3-Zone" jack.

2 Connect the other plug of cable to one of the following Trigger Inputs of your console:
Ride | Crash 1 | Crash 2 | Aux 1-4 | (Hi-Hat)

In your Drum Console make sure that the correct Trigger Bank is loaded at the corresponding Input channel. *

3 Default Trigger Banks:
GCP16: **GEWA Crash 16inch**
GCP18: **GEWA Ride 18inch**

i *For more information about loading trigger banks consult the owner's manual of your GEWA Console.

Option: 3Way triggering (Trigger Type = 3Way)

3Way triggering moves the Bell signal to its own connection, resulting in a 2-cable setup. With this method it is possible to use individual velocity curves for Edge and Bell signals. The signals for Bow and Edge remain connected (1), while the bell is connected to the GEWA module via the "BELL ALTERNATE" socket on the cymbal (2). See the table on the right-hand side for all combinations of trigger inputs available for 3Way triggering.

With this setup, load the matching "3W" Trigger Bank version at the input channel to which the Bow Component of your Cymbal is connected.

Cymbal Component

	1 Bow/Edge		2 Bell
Trigger Inputs	Ride*	+	Aux 1*
	Aux 1	+	Aux 2
	Aux 2*	+	Aux 3*

Trigger Type: 3Way



* only G9



Other Manufacturers (Modules)

Note

Although GEWA cymbals are manufactured to meet industry standards of analogue trigger systems, GEWA does not guarantee flawless functioning with equipment of other manufacturers. The operation of this product with 3rd party equipment is at your own risk. If you still decide to operate this product with 3rd party drum modules, please take first note of the following hints:

- Check first whether your drum module supports the trigger types (Sensors) built into GEWA pads.
- Check whether the manufacturer of your module offers a trigger bank for the GEWA pad you want to connect.
- Consult the owner's manual of your drum module for information about trigger setups, accessible parameters and customization of 3rd party equipment.

6 PLAYING TECHNIQUES

Cymbals

Tip Stroke (Bow)

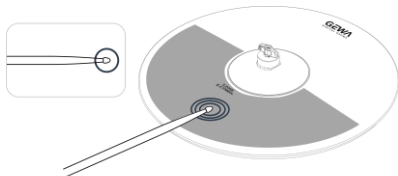

Strike the bow region with the tip of the stick within the highlighted area. This will trigger the bow sound.

Edge Stroke

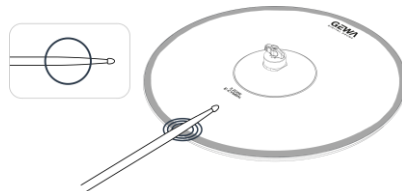

Strike the edge with the shoulder of the stick in the region of the edge sensor. This will trigger the edge sound.

Bell Stroke

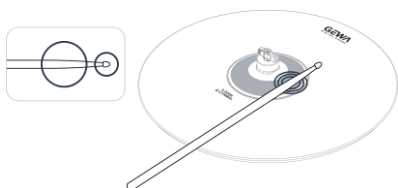

Bells on acoustic cymbals produce musical sounds using either the shoulder or the tip of the stick. Utilize both techniques to trigger the bell sound.

Cymbal Choke

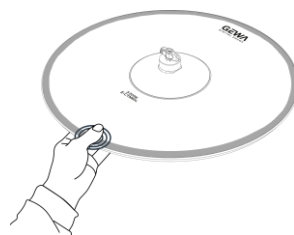

After performing an Edge Stroke, subsequently apply pressure to the edge sensor using the fingers. This will prevent the edge sound from sustaining any longer. Regarding Hi-Hats this technique is only practical for longer sounding, open sounds.

With pressure applied to the edge, striking the cymbal will result in a short, staccato edge sound.

7 COMPATIBLE STANDS

Compatible stands for GEWA E-Cymbal seats

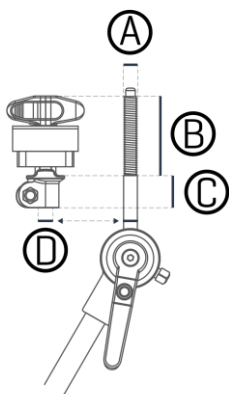

The following measurements describe the minimum requirements for a cymbal stand to fit GEWA E-Cymbal Seats, providing enough play for free cymbal movement. Note that the min/max measurements suppose an overall height of wing nut and felt of 33 mm (1 3/4").

			Measure in [mm]	Measure in Inch ["]
A	Thread diameter	M8	8 mm	
B	Thread length	min	38,1 mm	1 1/2"
C	Length non-threaded rod	min	38,1 mm	1 1/2"
D	Diameter non threaded part	max	8,5 mm	

8 TECHNICAL DATA

GCP16 Electronic cymbal (Included with drum set configurations)	
Size	16"
Sensors	Bow (piezo ceramic element) Edge & Choke (FSR Switch – Velocity detection from piezo signal) Bell (FSR Switch – Velocity detection from piezo signal)
Choke	Yes
Connections	GEWA 3 Zone (TRS jack for 3 Way triggering) Bell alternate Trigger Output (TRS jack for optional Bell detection)
Dimensions	45 (H) x 400 (Ø) mm 1,8 (H) x 15,7 (Ø) inches
Weight	1417 g / 3 lb 2 oz
Accessories included	Owner's manual (this document)

GCP16-ADD ON Electronic cymbal with accessories	
Size	16"
Sensors	Bow (piezo ceramic element) Edge & Choke (FSR Switch – Velocity detection from piezo signal) Bell (FSR Switch – Velocity detection from piezo signal)
Choke	Yes
Connections	GEWA 3 Zone (TRS jack for 3 Way triggering) Bell alternate Trigger Output (TRS jack for optional Bell detection)
Dimensions	45 (H) x 400 (Ø) mm 1,8 (H) x 15,7 (Ø) inches
Weight	1491 g / 3 lbs 5 oz
Accessories included	Universal e-cymbal seat, spin lock, owner's manual (this document)

GCP18 Electronic cymbal (Included with drum set configurations)	
Size	18"
Sensors	Bow (piezo ceramic element) Edge & Choke (FSR Switch – Velocity detection from piezo signal) Bell (FSR Switch – Velocity detection from piezo signal)
Choke	Yes
Connections	GEWA 3 Zone (TRS jack for 3 Way triggering) Bell alternate Trigger Output (TRS jack for optional Bell detection)
Dimensions	45 (H) x 460 (Ø) mm 1,8 (H) x 18,1 (Ø) inches
Weight	1806 g / 4 lbs
Accessories included	Owner's manual (this document)

GCP18-ADD ON Electronic cymbal with accessories	
Size	18"
Sensors	Bow (piezo ceramic element) Edge & Choke (FSR Switch – Velocity detection from piezo signal) Bell (FSR Switch – Velocity detection from piezo signal)
Choke	Yes
Connections	GEWA 3 Zone (TRS jack for 3 Way triggering) Bell alternate Trigger Output (TRS jack for optional Bell detection)
Dimensions	45 (H) x 460 (Ø) mm 1,8 (H) x 18,1 (Ø) inches
Weight	1889 g / 4 lbs 3 oz
Accessories included	Universal e-cymbal seat, spin lock, owner's manual (this document)

 For reasons of product improvement, the specifications and/or appearance of this unit are subject to change without prior notice. The present specifications describe the version of the product at the time this document was issued. For the latest specifications please refer to gewamusic.com.

GCP16 | GCP16-ADD ON GCP18 | GCP18-ADD ON Elektronische Becken



Modelle	GCP16 GCP16-ADD ON GCP18 GCP18-ADD ON
Dokument	Bedienungsanleitung
Version	1.0
Stand	2024-07-08

Hersteller
GEWA music GmbH
Oelsnitzer Straße 58
08626 Adorf
DEUTSCHLAND



Lesen Sie diese Bedienungsanleitung vor der Inbetriebnahme und beachten Sie die Sicherheitsinformationen! Bewahren Sie die Anleitung zum Nachschlagen auf.



Download der vollständigen Bedienungsanleitung auf gewadrums.com:
<https://gewadrums.com/service>

www.gewadigitaldrums.com

1 SICHERHEITSINFORMATIONEN

Bei Nichtbeachtung der folgenden Sicherheitshinweise können Selbstentzündung, Stromschlag, Verletzungen oder Schäden an diesem Produkt oder anderen Sachgegenständen die Folge sein. Sie müssen vor Benutzung dieses Produkts die folgenden Sicherheitshinweise vollständig lesen. Weitere Risiken sind möglich, daher erhebt die folgende Auflistung keinen Anspruch auf Vollständigkeit.

Zeichenerklärung

	WARNUNG	Weist auf eine Gefahr hin, die zu schweren oder tödlichen Verletzungen führen kann.
	VORSICHT	Weist auf eine Gefahr hin, die zu Verletzungen oder Sachschäden führen kann.
	GEBOT	Weist auf eine vorgeschriebene Handlung hin, welche durch die enthaltenen, weißen Elemente näher spezifiziert wird.
	VERBOT	Weist auf eine vorgeschriebene Handlung hin, welche gegebenenfalls durch enthaltene, schwarze Designelemente näher spezifiziert wird.

WARNUNG Weist auf eine Gefahr hin, die zu schweren oder tödlichen Verletzungen führen kann

Gerät nicht modifizieren
Das Gerät darf nicht geöffnet und in keiner Weise technisch verändert werden, es sei denn diese Anleitung fordert Sie ausdrücklich dazu auf.

Reparaturen nicht selbst ausführen
Reparaturen dürfen ausschließlich durch GEWA music oder einem autorisierten Servicepartner erfolgen.

Nicht an folgenden Orten benutzen/aufbewahren:

- Orte, an denen hohe Temperaturen herrschen (direkte Sonneneinstrahlung, neben der Heizung)
- Feuchte Orte (neben einer Badewanne oder Dusche oder auf nassem Boden)
- Orte, an denen das Produkt Regen oder Wasser ausgesetzt ist
- Extrem staubige und sandige Orte
- Mit Potenzial von Schäden durch Salz
- Orte mit extremen Umgebungsvibrationen
- Orte mit schlechter Belüftung

VORSICHT Weist auf eine Gefahr hin, die zu Verletzungen oder Sachschäden führen kann

Nur empfohlene Ständer verwenden
Betreiben Sie das Gerät ausschließlich an standfesten Ständern, welche darüber hinaus die auf S. 17 beschriebenen Kriterien erfüllen. Entfernen Sie zur Montage nur die in der Anleitung beschriebenen Schrauben und Komponenten vom Gerät.

Sicherheitshinweise bei Verwendung von Ständern
Trotz Beachtung aller Sicherheitshinweise kann es je nach Situation vor Ort vorkommen, dass das Gerät vom Ständer fällt bzw. der Ständer wackelt oder/und umkippt. Überprüfen Sie daher immer, ob der Ständer und das Gerät sicher und stabil aufgestellt sind. Beachten Sie vor der Verwendung des Geräts stets alle Sicherheitshinweise.

Keine instabilen Untergründe
Stellen Sie sicher, dass der verwendete Ständer waagrecht und stabil aufgestellt wird. Wenn Sie keinen Ständer verwenden, sorgen Sie dafür, dass das Gerät auf einer ebenen, stabilen Unterlage aufgestellt wird, auf der es nicht wackeln und/oder umfallen kann.

Keine kleinen Gegenstände bzw. Flüssigkeiten in der Nähe des Geräts

Nie mit Wasser oder Flüssigkeiten gefüllte Gefäße (Vasen, Gläser etc.) auf dem Gerät oder in seiner Nähe abstellen. Nie das Gerät dem Einfluss von Spritzwasser aussetzen. Dies gilt für sämtliche Flüssigkeiten. Achten Sie darauf, dass keine Gegenstände bzw. Flüssigkeit in das Gehäuse gelangen. Nichtbeachtung kann zu Kurzschlüssen oder Fehlfunktionen führen.

Gerät nicht fallen lassen oder zu starker Belastung aussetzen
Andernfalls können Beschädigungen oder Fehlfunktionen auftreten.

Kinder vor Verletzungen schützen
Der Aufenthalt von Kindern in der Nähe des Geräts sowie die Bedienung des Geräts durch diese, sollte stets unter Aufsicht einer erwachsenen Person erfolgen.

Ordentliche Verlegung von Kabeln
Andernfalls können Personen über unsachgemäß verlegte Kabel stolpern und verletzt werden. Weitere Verletzungsrisiken können aus angeschlossenen, umfallenden Geräten resultieren

Nicht auf das Gerät stellen oder schwere Gegenstände darauf abstellen
Andernfalls können Verletzungen auftreten, wenn das Gerät umkippt oder herunterfällt.

Schützen der Finger vor Verkleben an beweglichen Bauteilen.
Achten Sie darauf, dass Sie nicht auf Pedale treten, während sich die Finger zwischen den Becken befinden. Besondere Aufmerksamkeit gilt bei der Anwesenheit von Kindern.

Vor Bewegungen des Geräts alle Kabel abziehen
Bei Nichtbeachtung besteht die Gefahr von Beschädigungen bzw. Fehlfunktionen.

Bewahren Sie kleine Gegenstände außerhalb der Reichweite von Kleinkindern auf
Kinder können Kleinerteile leicht verschlucken und daran erstickern.
Kleinteile des Packungsinhalts: Clutch Bumper, Beckensitz, Klemmschrauben, Filzscheiben, Kabelstecker und Drehsicherung Becken.

Wichtige Gebrauchshinweise

Aufbau

- War das Gerät Temperaturunterschieden ausgesetzt (z.B. nach dem Transport), warten Sie, bis sich das Gerät der Raumtemperatur angepasst hat, bevor Sie es einschalten. Ansonsten können durch Schäden durch Kondenswasser entstehen.
- Stellen Sie keine Gefäße mit Flüssigkeit auf das Gerät. Wischen Sie feuchte Stellen mit einem weichen, trockenen Tuch wieder trocken.
- Einige Ständer und Pads verfügen über ausziehbare Metallornen zur Rutschsicherung. Diese können den Fußboden verkratzen. Verwenden Sie daher eine Matte o. ä., um den Boden zu schützen.
- Stellen Sie sicher, dass Kinder keinen Verletzungsrisiken durch unsachgemäßen Aufbau des Equipments ausgesetzt sind.

Pflegehinweise

- Verwenden Sie keinesfalls Benzin, Verdünnung, Alkohol oder ähnliche Mittel, da die Geräteoberfläche verfärbt oder beschädigt werden kann.
- Zur Entfernung von Stockrückständen, behandeln Sie die Oberfläche mit einem in Silikonöl gekränkten Schwamm. Lassen Sie das Öl anschließend etwas einwirken und wischen Sie überschüssiges Öl mit einem trockenen, flusen freien Tuch ab.

Dies frischt gleichzeitig die Optik auf und imprägniert die äußere Schicht.

- Zum Entfernen leichter Verschmutzungen behandeln Sie die Spielflächen mit einem feuchten Tuch und reiben Sie diese anschließend wieder trocken.

Sonstige Vorkehrungen

- Behandeln Sie Buchsen, Stecker und andere Bedienelemente des Geräts mit der notwendigen Sorgfalt. Eine grobe Behandlung des Geräts kann Fehlfunktionen zur Folge haben.
- Wenn Sie Kabel vom Gerät trennen, ziehen Sie immer am Stecker, nicht am Kabel selbst. Damit beugen Sie möglichen Beschädigungen der Leitungen im Kabel vor.
- Bei der Verwendung dieses Geräts treten Spielgeräusche mit deutlich reduzierter Lautstärke gegenüber akustischen Instrumenten auf. Darüber hinaus können sich jedoch Vibrationen über den Boden und die Wände in benachbarte Räume übertragen (Trittschall). Vergewissern Sie sich, dass diese Vibrationen nicht zur Belästigung anderer werden. Spezielle Trittschallmatten oder spezielle bauliche Maßnahmen können die negativen Effekte von Trittschall minimieren.
- Die Oberfläche der Pads kann sich nach längerer Zeit verfärben, was aber nicht die Funktionalität beeinträchtigt.

2 ENTSORGUNG UND RECYCLING

Europäische Union



Dieses Symbol auf dem Produkt bedeutet, dass elektrische und elektronische Altgeräte nicht mit gewöhnlichem Haushaltsabfall entsorgt werden dürfen. Zum Schutz von Umwelt und menschlicher Gesundheit sind Besitzer solcher Produkte verpflichtet ihre Altgeräte einem eigenständigen Entsorgungssystem zuzuführen. Hersteller und die EU Mitgliedstaaten sind im Gegenzug dazu verpflichtet ein solches System bereitzustellen. Bitte wenden Sie sich bezüglich ordnungsgemäßer Entsorgung, Rückgewinnung und Recycling an ihre zuständige Behörde, Ihren Wertstoffhof oder an das Geschäft, in dem Sie das Produkt erworben haben.

USA

CA Prop 65 Dieses Produkt enthält Chemikalien, die dem Staat Kalifornien als Verursacher von Krebs, Geburtschäden und anderen Fortpflanzungsschäden bekannt sind, darunter Blei.

3 LIEFERUMFANG

Bitte prüfen Sie den Verpackungsinhalt auf Vollständigkeit:

Modell

Beschreibung

GEWA BestellNr.

GCP16

16" Elektronisches Becken

GD835256

16"Becken



1x

Modell

Description

GEWA Order N°

GCP16-ADD ON

16" Elektronisches Becken mit Zubehör

GD835266

16"Becken



1x

E-Beckensitz

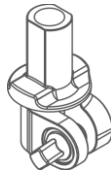

1x

Drehsicherung

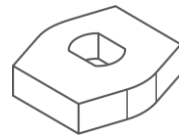

1x

Modell

Beschreibung

GEWA BestellNr.

GCP18

18" Elektronisches Becken

GD835258

18"Becken



1x

Modell

Beschreibung

GEWA BestellNr.

GCP18-ADD ON

18" Elektronisches Becken mit Zubehör

GD835268

18"Becken

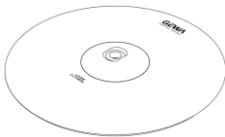

1x

E-Beckensitz

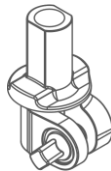

1x

Drehsicherung

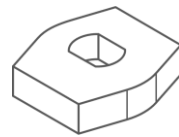

1x

4 MONTAGEANLEITUNG

Montage auf dem Ständer



Abbildung 1



Abbildung 2

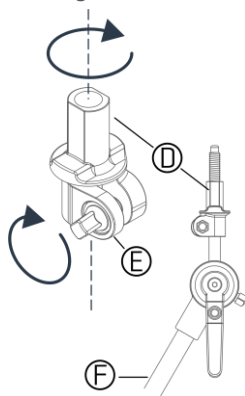

Abbildung 3

- 1 Schrauben Sie den Beckensitz (D) auf einen Beckenarm mit 8mm Beckendorn (F).
- 2 Platzieren Sie das Becken (C) auf Beckensitz (D), gefolgt von der Drehsicherung (B). *Abbildung 2*
- 3 Richten Sie die Drehsicherung (B) gemäß *Abbildung 3* in der Beckenvertiefung aus.
- 4 Fixieren sie nun den Beckensitz (D) durch anziehen der Schraube (E) (Siehe *Abbildung 1*).
- 5 Schrauben sie Flügelmutter und Filz (A) auf den Beckendorn.

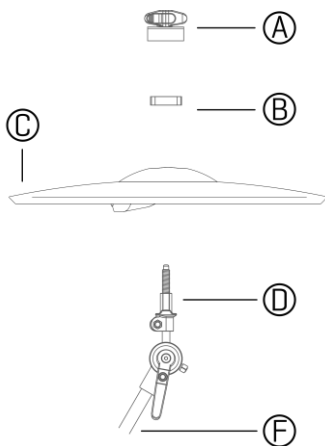
5 ANSCHLÜSSE UND TRIGGER EINSTELLUNGEN

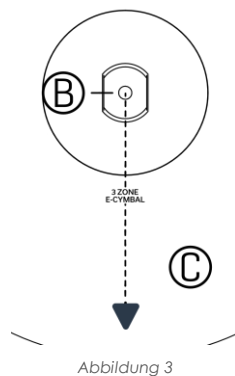
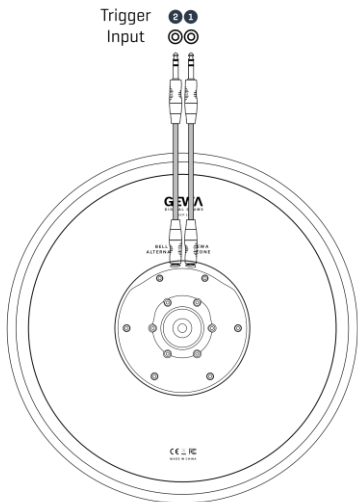

1 Standard (Trigger Type = Dual)

Der Standardanschluss benötigt lediglich ein Stereokabel für die Signalübertragung sämtlicher Sensoren (Fläche, Rand, Glocke). Der erforderliche Trigger-Typ (Dual) ist in den verfügbaren Standard Trigger Bänken und Setups ihrer GEWA Konsole bereits voreingestellt.

- 1 Schließen Sie das Stereokabel über die "GEWA 3-Zone"-Buchse an das Becken an.
 - 2 Verbinden die das andere Kabelende mit einem der folgenden Eingänge Ihrer Konsole:
Ride | Crash 1 | Crash 2 | Aux 1-4 | (Hi-Hat)
 - 3 Vergewissern Sie sich, dass die richtige Trigger Bank am zugehörigen „Input Channel“ der Bedienoberfläche Ihrer Konsole geladen ist.*
- Standard Trigger Bänke:
GCP16: **GEWA Crash 16inch**
GCP18: **GEWA Ride 18inch**

i *Weitere Informationen zum Laden von Trigger Bänken finden sie im Benutzerhandbuch Ihrer GEWA Konsole.

Option: 3-Wege Triggering (Trigger Type = 3Way)

Beim 3-Wege Triggering wird für das Glockensignal eine eigenständige Kabelverbindung hergestellt. Dadurch ist es möglich Glocke und Rand individuelle Velocity Kurven zuzuweisen. Die Signale für Fläche und Rand bleiben angeschlossen (1), während die Glocke über die Buchse "BELL ALTERNATE" am Becken mit dem GEWA-Modul verbunden wird (2). Für den Anschluss an der Konsole stehen die fest definierten Eingangspaare der Tabelle rechts zur Verfügung.

Für diese Anschlussvariante laden Sie in ihrer Konsole bitte die "3W" Trigger Bank Version an dem Eingangskanal (Input Channel), wo der Flächensensor (Bow) verbunden wurde.

	Becken-Komponente	
	1 Fläche/Rand	2 Glocke
Trigger Eingang	Ride*	+ Aux 1*
	Aux 1	+ Aux 2
	Aux 2*	+ Aux 3*

Trigger Type: 3Way

i * nur G9

i Andere Hersteller (Module)

Hinweis Auch wenn GEWA Pads bei der Sensorik auf übliche, analoge Technologien zurückgreifen, garantiert GEWA nicht die reibungslose Funktion in Verbindung mit Modulen anderer Hersteller. Sollten Sie dennoch den Betrieb mit Markenfremden Modulen in Betracht ziehen, befolgen Sie die folgenden Hinweise zur Abschätzung der Kompatibilität:

- Unterstützt Ihr Modul die in GEWA E-Becken verbauten Trigger Typen (Sensoren)?
- Bietet Ihr Hersteller bereits Trigger Einstellungen (Trigger Bänke) für diese GEWA Pads an?
- Lesen Sie das Benutzerhandbuch ihres Moduls zu den Möglichkeiten zugänglicher Trigger Parameter und Anpassung von Equipment fremder Hersteller.

6 SPIELTECHNIKEN

Becken

Stockspitze (Flächensensor)

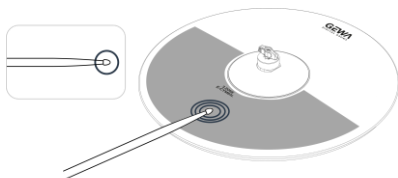

Schlagen mit der Stockspitze innerhalb des hervorgehobenen Bereichs der Hauptspielfläche. Dies löst den Bow Sound aus.

Randschlag (Randsensor)

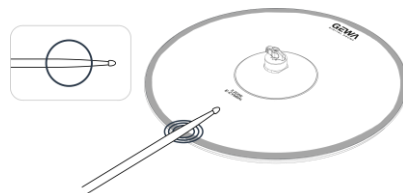

Schlagen Sie das Becken mit der Schulter des Sticks im Bereich des Randsensors an. Dadurch wird der Rand Sound ausgelöst.

Glockenschlag (Glockensensor)

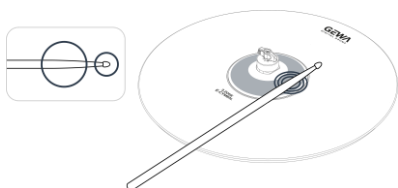

Akustische Becken erzeugen musikalische Glocken Sounds indem Sie entweder mit der Stockspitze oder dem Schulterbereich des Stocks angeschlagen werden. Nutzen sie beide Techniken and der Kuppe, um Glocken-Sounds zu erzeugen.

Becken Abstoppen (Randsensor)

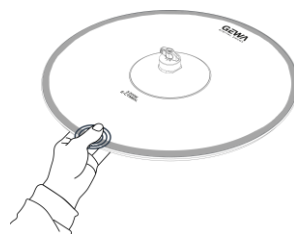

Um den abgespielten Sound eines Cymbal-Pads abzustoppen, halten sie es nach dem Anschlagen im Randbereich fest. Jede Art von Druck, die auf den Randsensor ausgeübt wird, stoppt den Klang des Beckens ab.

Spielen des Beckens, während es festgehalten wird, adressiert die kurzen, staccato Klänge der Sound Bank ihres Moduls.

7 KOMPATIBLE STÄNDER

Kompatible Ständer für GEWA E-Beckensitze

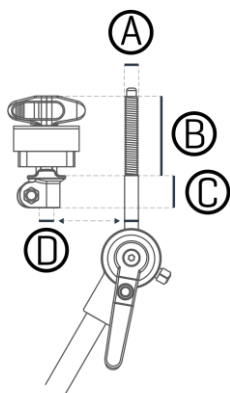

Die folgenden Abmessungen beschreiben die minimalen Anforderungen an einen Beckenständer für die Kompatibilität mit GEWA E-Cymbal Seats, sodass das Becken frei schwingen kann. Beachten Sie, dass die min/max. Angaben eine Gesamthöhe von Flügelmutter und Filz von 33 mm voraussetzen.

		Maß in [mm]	Maß in Zoll ["]
A	Gewinde	M8	8 mm
B	Gewindelänge	min	38,1mm 1 ½"
C	Beckendorn Klemmbereich	min	38,1mm 1 ½"
D	Durchmesser Beckendorn (Klemmbereich)	max	8,5 mm

8 TECHNISCHE DATEN

GCP16 Elektronisches Becken (Bestandteil von Schlagzeugkonfigurationen)	
Größe	16"
Sensoren	Fläche (Piezokeramisches Element) Rand & Choke (FSR Schalter – Velocityerkennung vom Piezo Signal) Glocke (FSR Switch – Velocityerkennung vom Piezo Signal)
Choke	Ja
Ausgänge	GEWA 3 Zone (TRS Buchse für 3-Wege Triggering) Bell alternate Trigger Output (TRS Buchse für alternative Glockenerkennung)
Abmessungen	45 (H) x 400 (Ø) mm 1,8 (H) x 15,7 (Ø) inches
Gewicht	1417 g / 3 lb 2 oz
Beiliegendes Zubehör	Bedienungsanleitung (Dieses Dokument)

GCP14-ADD ON Elektronisches Becken mit Zubehör	
Größe	16"
Sensoren	Fläche (Piezokeramisches Element) Rand & Choke (FSR Schalter – Velocityerkennung vom Piezo Signal) Glocke (FSR Switch – Velocityerkennung vom Piezo Signal)
Choke	Ja
Ausgänge	GEWA 3 Zone (TRS Buchse für 3-Wege Triggering) Bell alternate Trigger Output (TRS Buchse für alternative Glockenerkennung)
Abmessungen	45 (H) x 400 (Ø) mm 1,8 (H) x 15,7 (Ø) inches
Gewicht	1491 g / 3 lbs 5 oz
Beiliegendes Zubehör	Universal E-Beckensitz, Drehsicherung, Bedienungsanleitung (Dieses Dokument)

GCP18 Elektronisches Becken (Bestandteil von Schlagzeugkonfigurationen)	
Größe	18"
Sensoren	Fläche (Piezokeramisches Element) Rand & Choke (FSR Schalter – Velocityerkennung vom Piezo Signal) Glocke (FSR Switch – Velocityerkennung vom Piezo Signal)
Choke	Ja
Ausgänge	GEWA 3 Zone (TRS Buchse für 3-Wege Triggering) Bell alternate Trigger Output (TRS Buchse für alternative Glockenerkennung)
Abmessungen	45 (H) x 460 (Ø) mm 1,8 (H) x 18,1 (Ø) inches

Gewicht	1806 g / 4 lbs
Beiliegendes Zubehör	Bedienungsanleitung (Dieses Dokument)

GCP18-ADD ON Elektronisches Becken mit Zubehör	
Größe	18"
Sensoren	Fläche (Piezokeramisches Element) Rand & Choke (FSR Schalter – Velocityerkennung vom Piezo Signal) Glocke (FSR Switch – Velocityerkennung vom Piezo Signal)
Choke	Ja
Ausgänge	Trigger Output Bell Trigger Output (Für 3-Wege Triggering)
Abmessungen	45 (H) x 460 (Ø) mm 1,8 (H) x 18,1 (Ø) inches
Gewicht	1889 g / 4 lbs 3 oz
Beiliegendes Zubehör	Universal E-Beckensitz, Drehsicherung, Bedienungsanleitung (Dieses Dokument)



Änderungen in Technik und Design zugunsten ständiger Weiterentwicklung vorbehalten. Die Technischen Angaben beschreiben die Beschaffenheit des Produkts zum Veröffentlichungsdatum dieses Dokuments. Aktualisierte Informationen finden sie im Download Portal auf gewamusic.com.

GCP16 | GCP16-ADD ON GCP18 | GCP18-ADD ON E-Činely



Model	GCP16 GCP16-ADD ON GCP18 GCP18-ADD ON
Dokument	Návod k obsluze
Verze	1.0
Ke dni	2024-07-08

Výrobce
GEWA music GmbH
Oelsnitzer Straße 58
08626 Adorf
NĚMECKO



Pečlivě si přečtete tento návod a dodržujte bezpečnostní informace!



Download návod k obsluze ke stažení najdete na stránkách:
<https://gewadrums.com/service>

www.gewadigitaldrums.com

1 BEZPEČNOSTNÍ INFORMACE

Při nedodržení následujících upozornění může dojít k poranění, poškození el. proudem a jiným škodám na nástroji. Před použitím tohoto produktu si pečlivě přečtěte následující bezpečnostní informace.

Vysvětlení Značek



VAROVÁNÍ

Upozorňuje na nebezpečí těžkým, až smrtelným újmám na zdraví.



POZOR

Upozorňuje na nebezpečí, která vedou k poranění a věcným poškozením.



POZOR

Upozorňuje na věci viz. níže popsané a specifikované.



ZÁKAZ

Upozorňuje na věci viz. níže popsané a specifikované.



VAROVÁNÍ

Upozorňuje na nebezpečí těžkým, až smrtelným újmám na zdraví.



Nemodifikovat přístroj

Přístroj nikdy neotvírejte a nikterak dále nenastavujte, není-li tomu v návodu popsáno jinak.



Neprovádějte opravy

Opravy provádí pouze a jen společnost GEWA music, nebo autorizovaný servisní partner, prodejce.

Nástroj nepoužívat na následujících místech:

- Vnitřní, venkovní prostředí s nízkými teplotami, vlhkým prostředím. (nebo přímý svit slunce, v blízkosti horkých, topných panelů)
- Vlhké, mokré prostředí (například koupelna, vana, sprcha)
- Venkovní prostředí, vystavení dešti a vodě.
- Extrémně prašnému prostředí
- Prostorů, kde by produkt mohla např. poškodit sůl
- Prostorů extrémních vibrací
- Prostorů, kde je špatné větrání, odvětrání



Žádné tekutiny v blízkosti přístroje

Nikdy neodkládejte na přístroj následující (vázy, skleničky s vodou a jiné tekutiny). Přístroj nikdy nevystavovat prostředí např. stříkající vody. Platí pro veškeré tekutiny.



Vždy dbejte, aby se žádné tekutiny nikdy nedostaly do samotného přístroje.

V opačném případě dochází ke zkratům a chybným funkcím na přístroji.



Přístroj nenechat padat na zem, nebo jej vystavovat těžkým zátěžím

V opačném případě může dojít k poškození přístroje, nebo chybným funkcím na přístroji.



Ochrana dětí před poraněními

Vždy je určité riziko, když se při montáži pohybují kolem Vás malé děti. Aby se zamezilo rizikům, je níže popsáno, čemu se nejlépe vyvarovat.



POZOR

Upozorňuje na nebezpečí, která vedou k poranění a věcným poškozením.

Použití pouze doporučených stojanů

Používejte pouze stabilních stojanů, které odpovídají specifikaci na str. 25 popsaným kritériím. Při montáži odstraňte pouze uvedené šrouby a elementy uvedené v popisu návodu.



Bezpečnostní informace při použití stojanů

Při samotné montáži se vždy raději 2x ujistěte, že je stojan stabilní, nehoupá se. Předjedete tím následným pádům stojanů a jejich poškození.



Nestabilní povrch

Vždy se ujistěte, že povrch, kam stojan stavíte je rovný a bezpečný.



Bezpečné použití kabelů

Kabely vždy rozložte tak, aby netvořily různé smyčky, smotaná místa, vyčnívaly nahoru. Zamezte tím např. zakopnutí o kabely.



Nepokládat na přístroj žádné předměty, nebo jiné těžké přístroje.

V takovém případě může dojít k poškození produktu, popřípadě i samotného poranění.



Ochrana prstů před místy se sponou, nebo pohyblivých částí

Během hry, sešlápnutí pedálu prosím dbejte, abyste neměli například prsty mezi činely.



Před pohybem přístroje zabezpečit všechny kabely

Zamezte odpojení kabelů a funkčnosti přístroje.



Zamezení odkladu malých, drobných předmětů v blízkosti dětí

Velice snadno a rychle může dojít u dětí k požití, polknutí těchto malých dílů, předmětů. Jedná se o následující malé díly: spony, gumy, filc pro činel, šrouby, kabelové konektory, kryt otočné pojistky pro činel, otočná pojistka a lože pro E-činel.

Důležité informace

- Pokud byl přístroj vystaven delší dobu jiným nízkým/vysokým teplotám (například během delšího transportu), vždy chvíli vyčkejte a až pak jej zapněte. Vyvarujete se poškození, např. zbytkové vlhkosti v produktu a dále zkratům.
- Nikdy na přístroj nestavte nádoby, hrníčky, lahve s tekutinami. Vlhké, mokré části otřete do sucha naprosto suchou utěrkou, hadříkem.
- Některé stativy obsahují výsuvné špičaté bodce, které zamezí skluzu. Abyste nepoškodili podlahu, doporučuje se pod stativ položit kobereček.
- Při sestavení se vždy přesvědčte, že se v blízkosti nenachází děti a tím zamezíte dalším zbytečným poraněním.
- Pro častější údržbu povrchu můžete použít lehce vlhký hadřík a opět suchým hadříkem všechny plochy do sucha utřít.

Ostatní preventivní opatření

- Ke všem ostatním dílům, jako jsou například zděře, konektory a ostatní ovládací elementy se vždy chovejte ohleduplně. Negativní zacházení se ihned může projevit na celkové funkčnosti produktu.
- Když vytahujete/odpojujete kabel, nikdy netahajte za samotný kabel, ale za konektor. Vyvarujete se tím poškození kabelů, konektorů.
- Při hře dochází k vibracím, které někdy pronikají podlahou, až do samotných zdí k vašim sousedům. Pokud by tomu takto bylo, můžete použít různých podkladových „matrací, koberečků“, které jsou schopny tyto vibrace eliminovat.
- Samotný povrch „Pads“ se po dlouhé době může lehce barevně změnit, což na samotnou hru nemá žádný vliv.

Údržba

- Nikdy nepoužívejte například benzín, ředidlo, alkohol, nebo jiné podobné prostředky. Došlo by k poškození povrchu.
- Pro odstranění stop z povrchu zanechaných od paliček, ošetřete povrch ručně, nejlépe houbičkou a silikonovým olejem. Olej nechte nějakou dobu působit a zbytek setřete naprosto suchým hadříkem.

2 LIKVIDACE

Evropská Unie



Likvidace přístroje následuje na sběrné dvory s elektroodpadem. Dodržujte prosím tuto likvidaci.



Zobrazený symbol znamená, že přístroj nelze likvidovat do běžného odpadu. Elektro a elektronická zařízení se v žádném případě nesmí takto likvidovat.

Zachovejte se vůči životnímu prostředí kladně a nelikvidujte jej s běžným odpadem.

USA

CA Prop 65 Tento výrobek obsahuje chemické látky, o nichž je státu Kalifornie známo, že způsobují rakovinu, vrozené vady a další reprodukční poškození, včetně olova.

3 OBSAH BALENÍ

Prosím zkontrolujte, zda počet dodaných částí souhlasí dle popisu:

Model Popis
GCP16 16" E-Činel (jednotlivé díly pro bicí konfigurace)

GEWA obj. číslo
GD835256

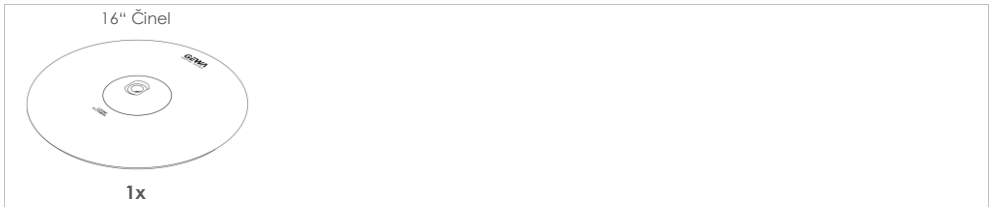

Model Popis
GCP16-ADD ON 16" E-Činel s příslušenstvím

GEWA obj. číslo
GD835266

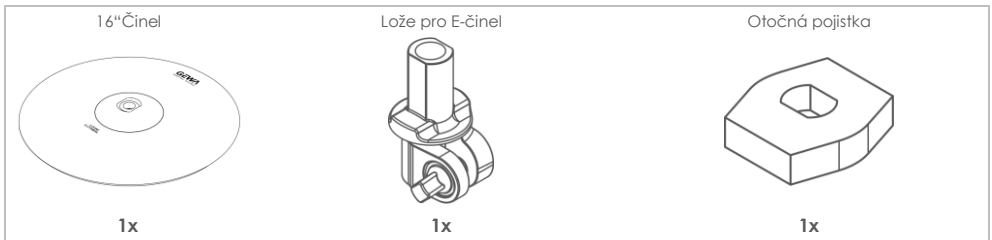

Model Popis
GCP18 18" E-Činel (jednotlivé díly pro bicí konfigurace)

GEWA obj. číslo
GD835258

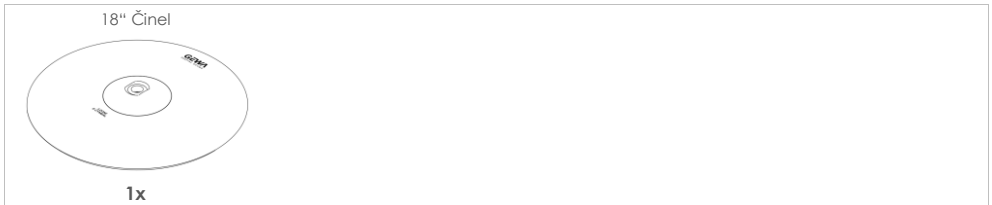

Model Popis
GCP18-ADD ON 18" E-Činel s příslušenstvím

GEWA obj. číslo
GD835268

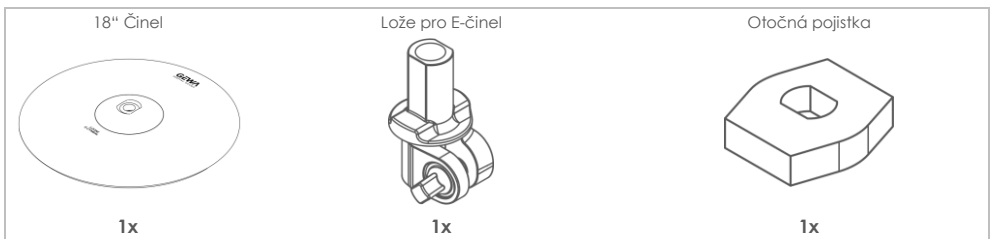

4 NÁVOD PRO MONTÁŽ

Montáž na stojan

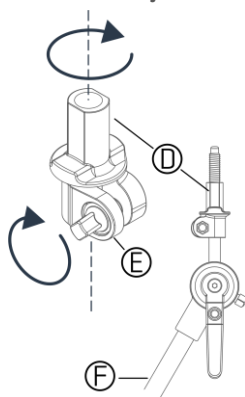

Zobrazení 1

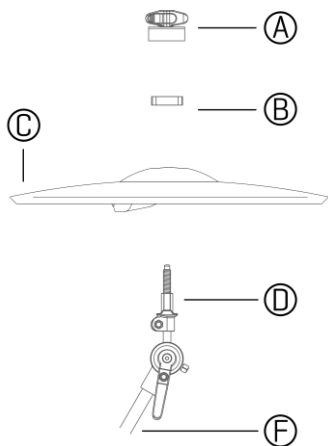

Zobrazení 2

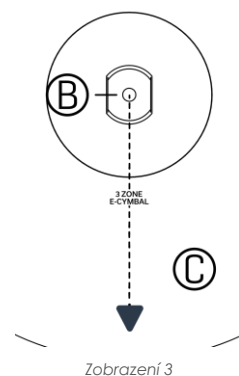

Zobrazení 3

- 1 Našroubujte lože pro E-činel (D) na rameno činelového stojanu s 8 mm šroubem (F).
- 2 Nasadte E-činel (C) na lože pro E-činel (D) a následně také otočnou pojistku (B). Zobrazení 2
- 3 Nasměrujte otočnou pojistku (B) ve vybrání E-činelu dle Zobrazení 3.
- 4 Zajistěte lože pro E-činel (D) utažením šroubu (E) dle Zobrazení 1.
- 5 Našroubujte křídlovou matici s filcem (A) na šroub ramene činelového stojanu.

5 VSTUPY A NASTAVENÍ TRIGER

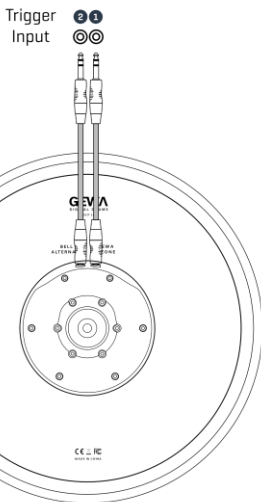

1 Standardní (Typ triggeru = Dual)

Standardní zapojení používá pouze jeden kabel pro všechny senzory činelu (tělo, pupek, hrana). Požadovaný Typ triggeru (Duální) je přednastaven v továrním nastavení Trigger banky (Trigger Bank) a Nastavení (Setups) od GEWA Cymbals.

- 1 Připojte stereo kabel k činelu pomocí konektoru "GEWA 3-Zone".
- 2 Připojte druhý konec tohoto kabelu k jednomu z následujících vstupů na konzoli:

Ride | Crash 1 | Crash 2 | Aux 1-4 | (Hi-Hat)

Přesvědčte se, že máte na konzoli nahranou správnou Trigger banku pro odpovídající kanál vstupu (Input Channel)*.

- 3 Standardní Trigger banky:
GCP16: **GEWA Crash 16inch**
GCP18: **GEWA Ride 18inch**

i * Více informací o nahrávání Trigger banky naleznete v Uživatelském manuálu Vaší GEWA konzole.

Volitý: 3-cestný Triggering (Typ triggeru = 3Way)

3-cestný triggering přesunuje signál z pupku do samostatného výstupu, což vyžaduje propojení dvěma kabely. Tímto způsobem můžeme nastavovat individuální křivky průběhu signálu pro hranu a pupek činelu. Signály pro tělo a hrany zůstávají připojeny (1), zatímco pupek je připojen k modulu GEWA prostřednictvím zásuvky "BELL ALTERNATE" na činelu (2). V tabulce napravo neleznete všechny kombinace Trigger vstupů dostupných pro 3-cestný triggering.

Pro toto zapojení nahrajte odpovídající „3W“ Trigger banku do vstupního kanálu, ke kterému je zapojen snímač těla činelu.

Části činelu

	1 Plocha/Hrana		2 Pupek
Vstupní kanál (Input Channel)	Ride*	+	Aux 1*
	Aux 1	+	Aux 2
	Aux 2*	+	Aux 3*

Typ Trigger (Trigger Type)
3Way

i * pouze G9



Ostatní výrobci (Moduly)

Upozornění

*I když GEWA Pads při senzorce reagují na běžné analogové technologie, nezaručuje společnost GEWA music naprosto dokonalou funkci s jinými značkami modulů ostatních výrobců. Pokud přesto použijete modul jiného výrobce, dbejte prosím popsanych kroků, upozornění a kompatibility, jak je v návodu popsané:

- Podporuje Váš přístroj v GEWA E-činelech vestavěné Trigger typy (senzory)?
- Nabízí Váš výrobce již Trigger nastavení (Trigger banky), pro GEWA Pads?
- Přečtěte si příručku pro Váš stávající modul, kde se nachází informace ohledně Trigger parametrů a vybavení.

6 TECHNIKY HRY

Činely

Hra hlavičkou paličky (snímač těla činelu)

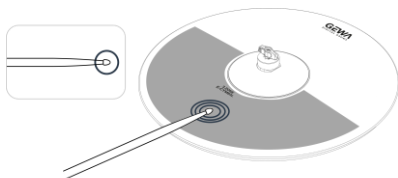

Úderem hlavičkou paličky na tělo činelu (ve vyobrazené zóně) vyvoláme „Bow Sound“ zvuk.

Hra na pupek činelu (snímač pupku)

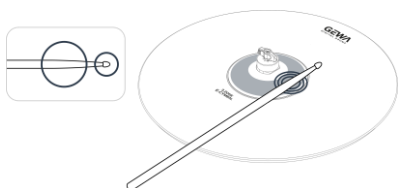

Pupek akustických činelů produkuje melodický zvuk při úderu hlavičkou nebo tělem paličky do vyobrazeného místa. Tím vyvoláme „Bell Sound“ zvuk.

Hra na hranu činelu (snímač hrany)

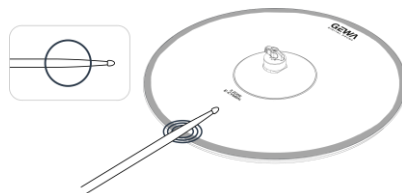

Úderem tělem paličky na hranu činelu vyvoláme „Edge Sound“ zvuk.

Chycení činelu (snímač hrany)

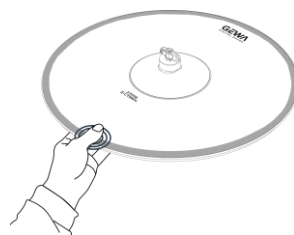

Po zahrnutí úderu na hranu činelu můžete chytit činel za jeho okraj. To zkrátí dozvuk. Snímač hrany činelu reaguje na různou sílu stisku.

Změnou síly stisku hrany při současném hraní na činel dosáhnete krátkého „staccato“ zvuku.

7 KOMPATIBILNÍ STOJANY

Kompatibilní stojany pro lože E-činelu GEWA

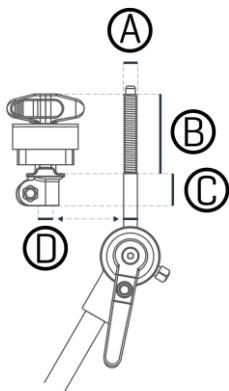

Následující rozměry představují minimální požadavky na činelový stojan, aby mohl být použit pro lože E-činelu GEWA a byl zajištěn dostatečně volný pohyb činelu při hraní. Vezměte v potaz, že uvedené min./max. rozměry vycházejí z celkové výšky křídlové matice a filcu 33 mm (1 3/4").

		Rozměr v [mm]	Rozměr v palcích ["]
A	Průměr závitu	M8	8 mm
B	Délka závitu	min	38,1 mm
C	Délka díčku	min	38,1 mm
D	Průměr díčku	max	8,5 mm

8 TECHNICKÁ DATA

GCP16 E-Činel (Díly pro konfigurace bicí sady)	
Velikost	16"
Senzory	Tělo (Piezo-keramický element)
	Hrana & Chycení činelu (FSR spínač – Detekce rychlosti z piezoelektrického signálu)
	Pupek (FSR spínač – Detekce rychlosti z piezoelektrického signálu)
Chycení činelu	Ano
Výstupy	"GEWA 3 Zone" (konektor TRS pro třicestné spouštění) "Bell alternate" Trigger Output (TRS konektor pro volitelnou detekci zvonků)
Rozměry	45 (H) x 400 (Ø) mm 1,8 (H) x 15,7 (Ø) inches
Hmotnost (Netto)	1417 g / 3 lb 2 oz
Dodané příslušenství	Návod k obsluze (tento dokument)

GCP16-ADD ON E-Činel s příslušenstvím	
Velikost	16"
Senzory	Tělo (Piezo-keramický element)
	Hrana & Chycení činelu (FSR spínač – Detekce rychlosti z piezoelektrického signálu)
	Pupek (FSR spínač – Detekce rychlosti z piezoelektrického signálu)
Chycení činelu	Ano
Výstupy	"GEWA 3 Zone" (konektor TRS pro třicestné spouštění) "Bell alternate" Trigger Output (TRS konektor pro volitelnou detekci zvonků)
Rozměry	45 (H) x 400 (Ø) mm 1,8 (H) x 15,7 (Ø) inches
Hmotnost (Netto)	1491 g / 3 lbs 5 oz
Dodané příslušenství	Univerzální sedátko e-cymbal, spin lock, návod k obsluze (tento dokument)

GCP18 E-Činel (Díly pro konfigurace bicí sady)	
Velikost	18"
Senzory	Tělo (Piezo-keramický element)
	Hrana & Chycení činelu (FSR spínač – Detekce rychlosti z piezoelektrického signálu)
	Pupek (FSR spínač – Detekce rychlosti z piezoelektrického signálu)
Chycení činelu	Ano
Výstupy	"GEWA 3 Zone" (konektor TRS pro třicestné spouštění) "Bell alternate" Trigger Output (TRS konektor pro volitelnou detekci zvonků)
Rozměry	45 (H) x 460 (Ø) mm 1,8 (H) x 18,1 (Ø) inches
Hmotnost	1806 g / 4 lbs

(Netto)	
Dodané příslušenství	Návod k obsluze (tento dokument)

GCP18-ADD ON E-Činel s příslušenstvím	
Velikost	18"
Senzory	Tělo (Piezo-keramický element)
	Hrana & Chycení činelu (FSR spínač – Detekce rychlosti z piezoelektrického signálu)
	Pupek (FSR spínač – Detekce rychlosti z piezoelektrického signálu)
Chycení činelu	Ano
Výstupy	"GEWA 3 Zone" (konektor TRS pro třicestné spouštění) "Bell alternate" Trigger Output (TRS konektor pro volitelnou detekci zvonků)
Rozměry	45 (H) x 460 (Ø) mm 1,8 (H) x 18,1 (Ø) inches
Hmotnost (Netto)	1889 g / 4 lbs 3 oz
Dodané příslušenství	Univerzální sedátko e-cymbal, spin lock, návod k obsluze (tento dokument)

 Veškeré změny ohledně techniky a designu jsou vyhrazeny. Technické údaje popisují aktuální produkt k jeho datu vydání. Aktualizované informace naleznete v „Download“ portálu na www.gewamusic.com.

GCP16 | GCP16-ADD ON GCP18 | GCP18-ADD ON

Platos electrónicos



Modelos	GCP16 GCP16-ADD ON GCP18 GCP18-ADD ON
Documento	Manual de usuario
Versión	1.0
Fecha de publicación	2024-07-08

Fabricante
GEWA music GmbH
Oelsnitzer Straße 58
08626 Adorf
ALEMANIA



Lea atentamente este Manual de usuario antes de utilizar el dispositivo y tenga en cuenta la información de seguridad. Mantenga este documento disponible para referencia inmediata.



Descargue el manual de usuario completo en gewadrums.com:
<https://gewadrums.com/service>

www.gewadigitaldrums.com

1 INFORMACIÓN DE SEGURIDAD

El incumplimiento de las siguientes instrucciones de seguridad puede ocasionar incendios, descarga eléctrica, lesiones, daño al dispositivo o daño a otros objetos o pertenencias. Lea las siguientes instrucciones de seguridad en su totalidad antes de poner en funcionamiento este producto. Es posible que haya otros riesgos; por lo tanto, la siguiente lista no pretende ser completa.

Información sobre los símbolos

	ADVERTENCIA	Señala los riesgos que pueden ocasionar heridas graves o muerte.
	PRECAUCIÓN	Señala los riesgos que pueden ocasionar heridas leves o daño al dispositivo.
	REGULACIÓN	Indica una acción requerida. La acción que se debe llevar a cabo está indicada con más precisión en la ilustración blanca contenida.
	PROHIBICIÓN	El símbolo alerta al usuario acerca de los elementos que nunca se deben ejecutar (prohibidos). La acción prohibida se manifiesta con más precisión en la ilustración que se encuentra dentro del círculo.

ADVERTENCIA Indica un riesgo que puede tener como consecuencia lesiones graves o muerte.

No desarme ni modifique
No desarme ni modifique este producto a menos que este manual proporcione las instrucciones específicas.

No repare ni reemplace las piezas usted mismo
No intente reparar la unidad o reemplazar las piezas internas (excepto cuando este manual proporcione las instrucciones específicas para que lo haga). Toda reparación debe ser realizada por el servicio de reparaciones del distribuidor socio de GEWA.

No use o almacene en los siguientes lugares

- Lugares de alta temperatura (bajo la luz directa del sol, cerca de un equipo de calefacción)
- En lugares húmedos (cerca de una bañera o ducha o un suelo mojado)
- Lugares expuestos al vapor o al humo
- Lugares sujetos a daños por sal
- Lugares expuestos a agua o lluvia
- Entorno claramente polvoriento o arenoso
- Lugares sujetos a altos niveles de vibración
- Entorno con poca ventilación

PRECAUCIÓN Indica un riesgo que puede tener como consecuencia una lesión o daño a la propiedad.

Utilice únicamente el soporte especificado
Instale la unidad únicamente sobre el soporte del hi-hat que cumple con las especificaciones descritas en la página 33. Durante la instalación, retire únicamente los tornillos especificados.

Evalúe los problemas de seguridad antes de utilizar los soportes
Aún observando las advertencias del manual de usuario, ciertos tipos de manipulación pueden derivar en que el producto se caiga del soporte, o haga que el soporte se dé vuelta. Prever cualquier problema de seguridad antes de utilizar este producto.

No coloque en lugares inestables
Nunca coloque la unidad en soportes inestables. Dichos soportes alientan al funcionamiento defectuoso y añaden el riesgo potencial hacia los niños.

No permita que ingresen objetos extraños o líquidos en la unidad; nunca coloque recipientes con líquido sobre la unidad

No coloque recipientes con líquido sobre este producto. Nunca permita que ingresen objetos extraños (p. ej., objetos inflamables, monedas, cables) o líquidos en este producto. Esto podría ocasionar cortocircuitos, un funcionamiento defectuoso u otras fallas.

No lo deje caer ni lo exponga a impactos fuertes
De lo contrario, corre el riesgo de ocasionar daños o un funcionamiento defectuoso.

Tenga la precaución de proteger a los niños de lesiones
Asegúrese siempre de que haya una persona adulta disponible para proporcionar supervisión y asesoramiento cuando se utilice la unidad en lugares donde haya niños o cuando un niño utilice la unidad.

Maneje la seguridad de los cables
Intente evitar que los cables se enreden. Además, los cables se deben colocar fuera del alcance de los niños.

Oriento los cables de alimentación de manera de evitar que se enreden
Si alguien se tropieza con un cable, como consecuencia puede sufrir lesiones y la unidad puede caerse o desplomarse.

Evite treparse en la parte superior de la unidad o colocar objetos pesados encima de esta
De lo contrario, corre riesgo de sufrir lesiones como consecuencia de que la unidad se vuelque o se caiga.

Tenga cuidado de no pincharse los dedos en las piezas móviles
Tenga cuidado de que los dedos o las manos no queden atrapados entre el hi-hat superior e inferior. Se recomienda la supervisión de personas adultas cada vez que los niños pequeños utilicen la unidad.

**Desconecte los cables antes de mover la unidad**

Si no desconecta los cables antes de mover la unidad, se pueden producir daños o un funcionamiento defectuoso.

arandelas de fieltro, bloqueo giratorio y enchufes/conectores de cables.

**Mantenga los elementos pequeños fuera del alcance de los niños**

Para evitar la ingestión accidental de las piezas indicadas a continuación, manténgalas siempre fuera del alcance de los niños pequeños.

Piezas removibles:

Tornillos y tuercas de la fijación superior Hi-Hat, tope de goma, asiento plato electrónico,

Información adicional acerca del uso**Ubicación**

- Esta unidad puede interferir con la recepción de radio y televisión. No utilice esta unidad cerca de dichos receptores.
- Cuando se traslada de un lugar a otro en donde la temperatura y/o humedad son muy diferentes, se pueden formar gotas de agua (condensación) dentro de la unidad. Si intenta utilizar la unidad en estas condiciones, se pueden producir daños o un funcionamiento defectuoso. Por lo tanto, antes de utilizar la unidad, debe dejarla reposar durante varias horas hasta que la condensación se haya evaporado por completo.
- En caso de derramarse líquido en la superficie de esta unidad, asegúrese de secarla con un paño seco y suave.
- Las arandelas con dientes de los soportes y las almohadillas pueden rayar el suelo. Utilice una alfombra o un objeto adecuado similar para proteger los suelos de cualquier daño.
- Asegúrese de que los niños no estén expuestos a riesgos de lesiones ocasionadas por la ubicación y la disposición incorrectas de los soportes.

esponja ligeramente empapada en aceite de silicona. El aceite de silicona protege la superficie superior y devuelve una apariencia fresca y uniforme.

- Para la limpieza diaria, limpie la unidad con un paño suave y seco o humedecido ligeramente con agua. Para eliminar suciedades más difíciles, utilice un paño impregnado con un detergente suave y no abrasivo. Luego, asegúrese de limpiar bien la unidad con un paño suave y seco.

Precauciones adicionales

- Sea especialmente cuidadoso cuando utilice las tomas y conectores de la unidad. La manipulación descuidada puede provocar un funcionamiento defectuoso.
- Cuando desconecte los cables, tome el conector, nunca tire del cable. De esta manera evitará roturas de cables y cortocircuitos.
- Este instrumento está diseñado para minimizar los sonidos externos producidos al usarlo. No obstante, el ruido de impacto puede seguir transmitiéndose por los suelos y paredes a un grado superior al esperado. Tenga la precaución de no permitir que estos sonidos se vuelvan una molestia para las personas que se encuentren cerca.
- El uso continuo puede decolorar la almohadilla, pero esto no afectará el funcionamiento de la misma.

Mantenimiento

- No utilice nunca bencina, disolventes, alcohol o solventes de ningún tipo a fin de evitar la posibilidad de decoloración y/o deformación.
- Para quitar el polvo y las marcas de las baquetas, trate la superficie superior del plato con una

2 DESECHO Y RECICLADO

Países de la Unión Europea

Los dispositivos etiquetados con este símbolo entran en el ámbito de aplicación de la Directiva europea sobre residuos eléctricos y electrónicos (European Waste Electrical and Electronic Equipment Directive, WEEE) en virtud de la cual los propietarios tienen la obligación de desechar dichos dispositivos de manera separada de los residuos domésticos. Por otra parte, los fabricantes y los estados miembros de la Unión Europea tienen la obligación de transponer la directiva a la ley federal y proporcionar sistemas separados de recolección a fin de garantizar la protección efectiva de la salud humana y el medio ambiente. En caso de que se deba desechar este producto, llévelo al lugar de servicio de gestión de desechos de la comunidad local (p. ej., compañías de eliminación de desechos, centros de reciclado) o al proveedor donde adquirió el producto.

EE. UU.

**CA
Prop 65**

Este producto contiene químicos, incluido el plomo, que el Estado de California tiene conocimiento de que provocan cáncer, malformaciones congénitas y otros daños reproductivos.

3 CONTENIDO DEL PAQUETE

El embalaje original contiene los siguientes artículos. Verifique cuidadosamente que el producto comprado esté completo:

Modelo	Descripción	Referencia de GEWA N°
GCP16	Plato electrónico de 16" (Incluido con las configuraciones de pads)	GD835256

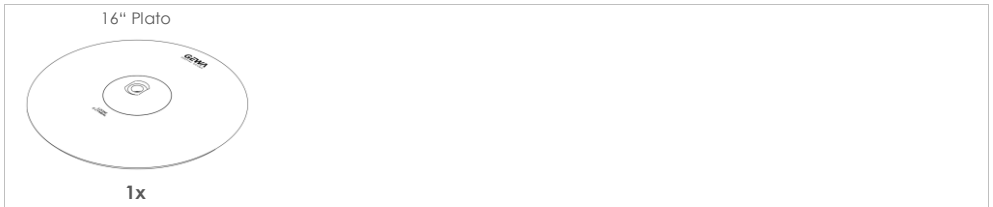

Modelo	Descripción	Referencia de GEWA N°
GCP16-ADD ON	Plato electrónico de 16" con accesorios	GD835266

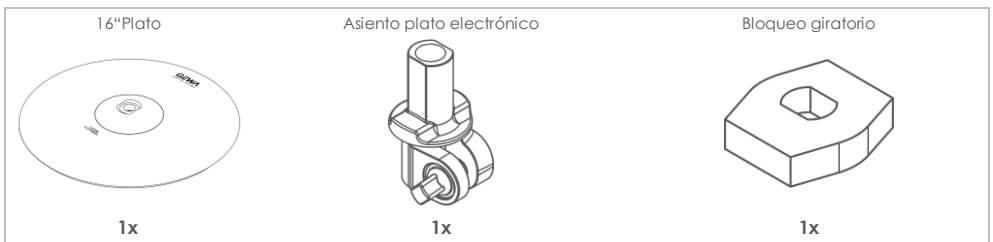

Modelo	Descripción	Referencia de GEWA N°
GCP18	Plato electrónico de 18" (Incluido con las configuraciones de pads)	GD835258

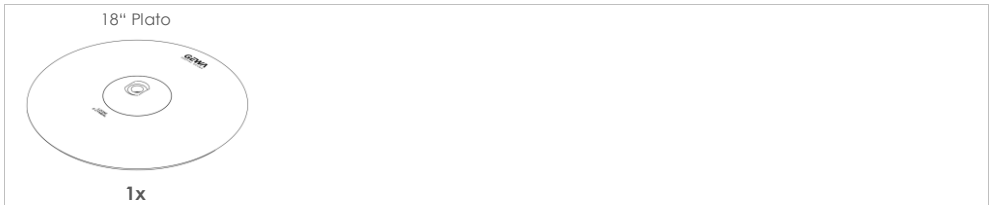

Modelo	Descripción	Referencia de GEWA N°
GCP18-ADD ON	Plato electrónico de 18" con accesorios	GD835268

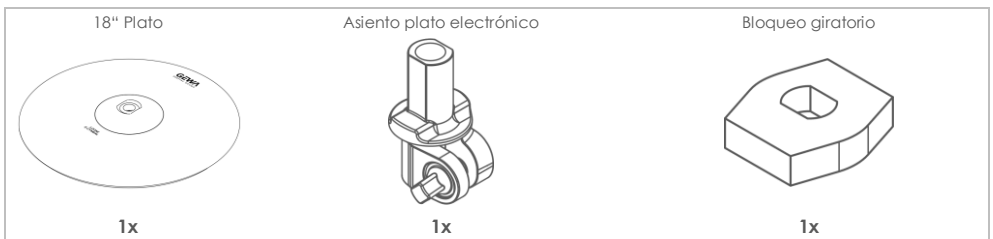

4 INSTRUCCIONES DE MONTAJE

Montaje del plato en el soporte



Figura 1



Figura 2

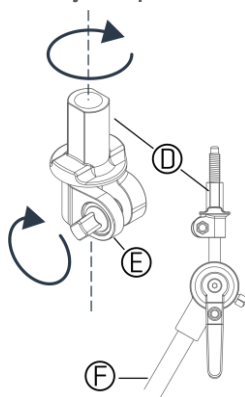

Figura 3

- 1 Atornille el apoyo del plato (D) sobre el brazo del plato de 8 mm (F).
- 2 Coloque el plato (C) en el apoyo del plato (D) seguido del bloqueo giratorio (B). *Figura 2*
- 3 Oriente el bloqueo giratorio (B) en el molde del plato como se muestra en la *Figura 3*.
- 4 Para asegurar el apoyo del plato (D), apriete/ajuste el tornillo (E) como se muestra en la *Figura 1*.
- 5 Atornille el fieltro y la tuerca mariposa (A) en el brazo del plato.

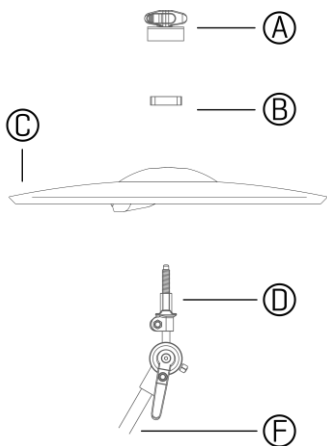
5 CONEXIONES & AJUSTES DEL TRIGGER

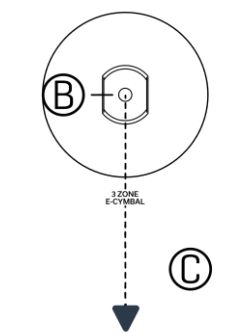
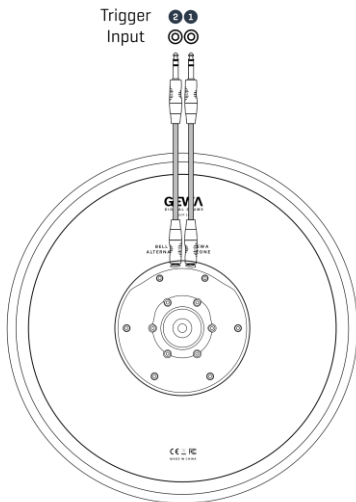

1 Estándar (Trigger Type = Dual)

La conexión estándar únicamente utiliza un cable para todos los sensores de los componentes (arco, campana y borde). El tipo de disparo requerido (dual) está configurado de manera predeterminada en las configuraciones y bancos de trigger de fábrica proporcionados para los platos GEWA.

1 Conecte el cable estéreo al plato mediante la toma "GEWA 3-Zone".

2 Conecte el otro enchufe del cable a una de las siguientes entradas de disparo de la consola:
Ride | Crash 1 | Crash 2 | Aux 1-4 | (Hi-Hat)

En la consola de la batería asegúrese de que el banco de trigger esté cargado en el canal de entrada correspondiente. *

3 Bancos de trigger predeterminados:

GCP16: **GEWA Crash 16inch**

GCP18: **GEWA Ride 18inch**

i * Para obtener más información acerca de la carga de los bancos de trigger, consulte el manual de usuario de la consola de GEWA.

Opción: Disparo 3 vías (Trigger Type = 3Way)

El disparo de 3 vías mueve la señal de la campana a su propia conexión dando como resultado una configuración de 2 cables. Con este método es posible utilizar curvas de velocidad MIDI individuales para señales de borde y campana. Las señales para Arco y Borde permanecen conectadas (1), mientras que la campana se conecta al módulo GEWA a través de la toma "BELL ALTERNATE" del plato (2). Consulte la tabla que aparece en el costado derecho para obtener información sobre todas las combinaciones de entradas de disparo disponibles para disparos de 3 vías.

Con esta configuración, cargue la versión coincidente del banco de trigger (Trigger Bank) "3W" (3 vías) en el canal de entrada al que está conectado el componente del arco del plato.



Otros fabricantes (módulos)

Sugerencia

Si bien los platos GEWA se fabrican según las normativas industriales de los sistemas análogos de disparo, GEWA no garantiza el perfecto funcionamiento con equipos de otros fabricantes. La puesta en funcionamiento de este producto con equipos de terceros queda bajo su propia responsabilidad. Si aun así usted decide poner en funcionamiento este producto con módulos de batería de terceros, primero tenga en cuenta las siguientes sugerencias:

- Primero verifique si el módulo de la batería admite los tipos de disparos (sensores) montados en las almohadillas GEWA.
- Verifique si el fabricante del módulo ofrece un banco de disparos para la almohadilla GEWA que usted desea conectar.
- Consulte el manual de usuario del módulo de la batería para obtener información sobre los ajustes de disparos, parámetros accesibles y personalización de equipos de terceros.

Componente del plato

	1 Arco/Borde		2 Campana
Canal de entrada	Ride* +		Aux 1*
	Aux 1 +		Aux 2
(Input Channel)	Aux 2* +		Aux 3*
Tipo de trigger	3Way		
(Trigger Type)	3Way		



* sólo G9

6 TÉCNICAS DE EJECUCIÓN

Platos

Golpe con la punta

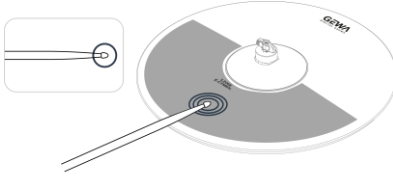

Golpee la región del arco con la punta de la baqueta dentro del área resaltada. Esto disparará el sonido del arco.

Golpe de la campana

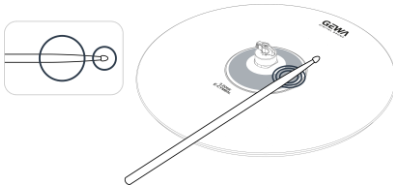

Las campanas en los platos acústicos producen sonidos musicales al usar el cuerpo de la baqueta o la punta de la baqueta. Utilice ambas técnicas para disparar el sonido de la campana.

Golpe en el borde

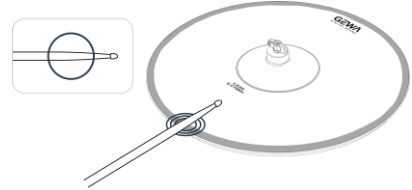

Golpee el borde con el cuerpo de la baqueta de la baqueta en la región del sensor del borde. Esto disparará el sonido del borde.

Sonido "Choke" (apagado) del plato

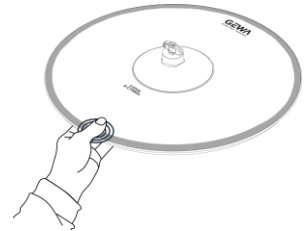

Tras ejecutar un golpe en el borde, aplique presión con los dedos en el sensor del borde. Esto evitará que el sonido del borde se siga prolongando. En cuanto a los Hi-Hat, esta técnica solo es práctica para sonidos más prolongados y abiertos.

Golpear el plato al tiempo de aplicar presión en el borde tendrá como resultado un sonido breve y staccato del borde.

7 SOPORTES COMPATIBLES

Soportes compatibles para apoyos de platos electrónicos GEWA

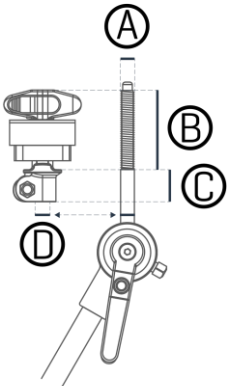

Las siguientes mediciones describen los requisitos mínimos para que el soporte de plato se adapte al apoyo del plato electrónico de GEWA, proporcionando el suficiente juego para el movimiento libre del plato. Tenga en cuenta que las mediciones mínimas/máximas suponen la altura total de la tuerca mariposa y el fieltro de 33 mm (1 ¼").

			Medición en [mm]	Medición en pulgadas ["]
A	Diámetro de la rosca	M8	8 mm	
B	Longitud de la rosca	min	38,1mm	1 ½"
C	Longitud del vástago no roscado	min	38,1mm	1 ½"
D	Diámetro de la pieza no roscada	max	8,5 mm	

8 DATOS TÉCNICOS

GCP16 Plato electrónico (Incluido con las configuraciones de pads)	
Tamaño	16"
Sensores	Arco (elemento cerámico piezo)
	Borde y sonido "Choke" (apagado) (interruptor FSR – Detección de velocidad a partir de la señal piezo)
	Campana (interruptor FSR – Detección de velocidad a partir de la señal piezo)
Sonido "Choke" (apagado)	Sí
Conexiones	"GEWA 3 Zone" (toma TRS para activación de 3 vías) Salida de activación " Bell alternate " (toma TRS para detección Bell opcional)
Dimensiones	45 (H) x 400 (Ø) mm 1,8 (H) x 15,7 (Ø) inches
Peso	1417 g / 3 lb 2 oz
Accesorios incluidos	Manual de usuario (este documento)

GCP16-ADD ON Plato electrónico con accesorios	
Tamaño	16"
Sensores	Arco (elemento cerámico piezo)
	Borde y sonido "Choke" (apagado) (interruptor FSR – Detección de velocidad a partir de la señal piezo)
	Campana (interruptor FSR – Detección de velocidad a partir de la señal piezo)
Sonido "Choke" (apagado)	Sí
Conexiones	"GEWA 3 Zone" (toma TRS para activación de 3 vías) Salida de activación " Bell alternate " (toma TRS para detección Bell opcional)
Dimensiones	45 (H) x 400 (Ø) mm 1,8 (H) x 15,7 (Ø) inches
Peso	1491 g / 3 lbs 5 oz
Accesorios incluidos	Asiento universal para címbalo electrónico, bloqueo de giro, manual de instrucciones (este documento)

GCP18 Plato electrónico (Incluido con las configuraciones de pads)	
Tamaño	18"
Sensores	Arco (elemento cerámico piezo)
	Borde y sonido "Choke" (apagado) (interruptor FSR – Detección de velocidad a partir de la señal piezo)
	Campana (interruptor FSR – Detección de velocidad a partir de la señal piezo)

Sonido "Choke" (apagado)	Sí
Conexiones	"GEWA 3 Zone" (toma TRS para activación de 3 vías) Salida de activación " Bell alternate " (toma TRS para detección Bell opcional)
Dimensiones	45 (H) x 460 (Ø) mm 1,8 (H) x 18,1 (Ø) inches
Peso	1806 g / 4 lbs
Accesorios incluidos	Manual de usuario (este documento)

GCP18-ADD ON Plato electrónico con accesorios	
Tamaño	18"
Sensores	Arco (elemento cerámico piezo)
	Borde y sonido "Choke" (apagado) (interruptor FSR – Detección de velocidad a partir de la señal piezo)
	Campana (interruptor FSR – Detección de velocidad a partir de la señal piezo)
Sonido "Choke" (apagado)	Sí
Conexiones	"GEWA 3 Zone" (toma TRS para activación de 3 vías) Salida de activación " Bell alternate " (toma TRS para detección Bell opcional)
Dimensiones	45 (H) x 460 (Ø) mm 1,8 (H) x 18,1 (Ø) inches
Peso	1889 g / 4 lbs 3 oz
Accesorios incluidos	Asiento universal para címbalo electrónico, bloqueo de giro, manual de instrucciones (este documento)

 A fines de la mejora del producto, las especificaciones y/o apariencia de esta unidad están sujetas a cambio sin previo aviso. Las especificaciones presentes describen la versión del producto en el momento en que se emitió este documento. Para obtener las últimas especificaciones, visite gewamusic.com.

GCP16 | GCP16-ADD ON GCP18 | GCP18-ADD ON E-Cymbales



Modèles	GCP16 GCP16-ADD ON GCP18 GCP18-ADD ON
Document	Manuel d'utilisateur
Version	1.0
Dernière mise à jour	2024-07-08

Fabricant
GEWA music GmbH
Oelsnitzer Straße 58
08626 Adorf
ALLEMAGNE



Veuillez lire attentivement ce Manuel d'utilisateur avant d'utiliser le dispositif et faites très attention aux informations de sécurité fournies ! Gardez ce document pour de futures références.



Téléchargez le Manuel d'utilisateur complet dans gewadrums.com:
<https://gewadrums.com/service>

www.gewadigitaldrums.com

1 INFORMATIONS DE SÉCURITÉ

Le non-respect des instructions de sécurité suivantes peut provoquer des incendies, des chocs électriques, des blessures ou des dommages tant au dispositif qu'à d'autres objets. Veuillez lire la totalité des instructions de sécurité fournies avant de mettre en marche ce produit. D'autres risques étant possibles, la liste fournie ne prétend pas être exhaustive.

Informations sur les symboles

	AVERTISSEMENT	Indique les risques pouvant provoquer des blessures graves ou la mort.
	PRÉCAUTION	Indique les risques pouvant provoquer des blessures légères ou des dommages au dispositif.
	RÉGULATION	Indique une action requise. L'action à réaliser est présentée en détail dans le graphique blanc joint.
	INTERDICTION	Alerte l'utilisateur sur les éléments qui ne doivent jamais être exécutés (interdits). L'action interdite est présentée en détail dans le graphique à l'intérieur du cercle.

AVERTISSEMENT Indique un risque pouvant provoquer des blessures graves ou la mort.

Ne pas démonter ni modifier
Ne démontez pas ni modifiez ce produit à moins que des instructions spécifiques à cette fin soient fournies dans ce manuel d'utilisateur.

Ne pas réparer ni remplacer les pièces soi-même
N'essayez pas de réaliser des réparations dans l'unité ou de remplacer les pièces internes, à moins que des instructions spécifiques à cette fin soient fournies dans ce manuel d'utilisateur. Toutes les réparations doivent être réalisées par le service de réparation partenaire de GEWA.

Ne pas utiliser ni stocker dans les endroits suivants

- Endroits avec des températures élevées (sous la lumière directe du soleil ou près d'un équipement de chauffage)
- Endroits humides (près de baignoires, douches ou d'un sol humide)
- Endroits exposés à la vapeur ou à la fumée
- Endroits avec présence de sels pouvant causer des dommages
- Endroits exposés à l'eau ou à la pluie
- Environnements visiblement poussiéreux ou sablonneux
- Endroits exposés à de hauts niveaux de vibration
- Endroits peu ventilés

PRÉCAUTION Indique un risque pouvant provoquer des blessures ou des dommages au dispositif.

Utiliser uniquement le support spécifié
Installez l'unité uniquement sur le support du Charleston conforme aux spécifications décrites à la page 41. Lors de l'installation, retirez uniquement les vis spécifiées.

Évaluer les problèmes de sécurité avant d'utiliser les supports

Même si vous respectez les avertissements du manuel d'utilisateur, certains types de manipulations peuvent entraîner la chute du produit ou le renversement de son support. C'est pour cette raison que vous devez prévoir de potentiels problèmes de sécurité avant d'utiliser ce produit.

Ne pas placer sur des surfaces instables
Ne placez jamais l'unité sur des supports instables. Un support instable peut provoquer un mauvais

Ne pas permettre que des objets étrangers ou des liquides pénètrent dans l'unité. Ne jamais placer des objets contenant des liquides sur l'unité

Ne placez pas de récipients contenant des liquides sur le produit. Ne permettez pas que des objets étrangers (par ex., objets inflammables, pièces de monnaie, câbles, etc.) ou des liquides pénètrent dans le produit. Ceci pourrait provoquer des courts-circuits, un fonctionnement défectueux ou d'autres défauts.

Ne pas laisser tomber ni exposer à des chocs forts
Ce type de négligences peut provoquer des dommages ou un fonctionnement défectueux.

Prendre des précautions pour protéger les enfants des blessures

Une personne adulte doit être présente pour surveiller ou fournir des indications lorsque le produit est utilisé par des enfants ou dans des endroits où des enfants sont présents.

fonctionnement et générer des risques potentiels pour les enfants.

Sécurité des câbles
Vous devez éviter les enchevêtrements des câbles, qui doivent d'ailleurs toujours être placés hors de la portée des enfants.

Orientation des câbles d'alimentation pour éviter des enchevêtrements
Marcher ou trébucher sur un câble peut provoquer des blessures aux personnes et la chute ou le renversement de l'unité.

Ne pas grimper ni placer des objets lourds sur l'unité
Ce type d'actions peut provoquer le renversement ou la chute de l'unité, ce qui pourrait provoquer des blessures.

Éviter tout pincement des doigts dans les pièces mobiles
Évitez tout pincement des doigts ou des mains

entre le Charleston inférieur et le supérieur. Une personne adulte doit être présente lorsque l'unité est utilisée par des enfants.



Débrancher les câbles avant de déplacer l'unité

Si vous ne débranchez pas les câbles avant de déplacer l'unité ceci pourrait provoquer des dommages ou un mauvais fonctionnement ultérieur.

Garder les petites pièces hors de la portée des enfants



Pour éviter l'ingestion accidentelle des pièces mentionnées ci-après, vous devez les garder hors de la portée des enfants. **Pièces détachables:** vis et écrous du Tilter et du système de serrage, Amortisseur du Tilter, Support d'E-Cymbale, rondelles en feutre, blocage de rotation et prises des câbles.

Informations additionnelles sur l'utilisation du produit

Emplacement

- Cette unité peut générer des interférences avec la réception des signaux radio et télévision. N'utilisez pas cet appareil près de ce type de récepteurs.
- Le déplacement du dispositif entre des environnements aux températures ou aux niveaux d'humidité différents peut produire des gouttes d'eau (condensation) à l'intérieur de l'unité. L'utilisation de l'unité dans ce type de conditions peut provoquer des dommages ou un mauvais fonctionnement. Par conséquent, en présence de condensation, vous devez laisser reposer l'unité plusieurs heures avant de l'utiliser, jusqu'à l'évaporation totale des gouttes d'eau.
- En cas de versement de liquides sur la surface de l'unité, essuyez-la avec un chiffon doux et sec.
- Les rondelles dentées des supports et les coussinets peuvent rayer le sol. Utilisez une moquette ou un objet adéquat similaire pour éviter d'endommager les sols.
- Évitez des blessures aux enfants dues au mauvais positionnement et aménagement des supports.

Entretien

- N'utilisez pas de benzines, dissolvants, alcools ou solvants pour éviter la décoloration ou la déformation des pièces.
- Pour éliminer la poussière et les marques des baquettes, traitez la surface supérieure de la cym-

bale avec une éponge légèrement imprégnée d'huile siliconée. L'huile de silicone protège la surface supérieure et donne une apparence fraîche et uniforme.

- Pour le nettoyage quotidien, utilisez un chiffon doux et sec ou légèrement imprégné d'eau. Pour éliminer la saleté difficile, utilisez un chiffon imprégné d'un détergent doux et non abrasif, puis, nettoyez soigneusement l'unité avec un chiffon doux et sec.

Précautions additionnelles

- Soyez spécialement prudent lorsque vous utilisez les prises ou les connecteurs de l'unité. Une manipulation négligée peut provoquer un mauvais fonctionnement.
- Pour débrancher les câbles, prenez la fiche et ne tirez jamais du câble. Ceci évitera des dommages aux câbles et des courts-circuits.
- Cet instrument a été conçu pour réduire au minimum les sons externes générés lors de son utilisation ; cependant, même si vous prenez des précautions, le bruit des impacts peut se transmettre à travers le sol et les murs. Évitez que ce type de bruits dérange les personnes qui se trouvent à proximité de l'unité.

Une utilisation intense de l'appareil peut décolorer le pad, mais ceci n'affecte pas son fonctionnement.

2 MISE AU REBUT ET RECYCLAGE

Pays de l'Union européenne



Les dispositifs portant ce symbole sont soumis à la Directive 2012/19/UE du Parlement européen et du Conseil du 4 juillet 2012 relative aux déchets d'équipements électriques et électroniques (DEEE), selon laquelle les propriétaires sont obligés de mettre au rebut ces dispositifs séparés des déchets ménagers. Par ailleurs, les fabricants et les états membres de l'Union européenne sont obligés de transposer cette Directive à la loi fédérale et de fournir des systèmes de collecte sélective, pour garantir la protection effective de la santé humaine et de l'environnement. En cas de mise au rebut de ce produit, veuillez le porter au site de gestion des déchets de votre commune (par ex., compagnies d'élimination des déchets, centres de recyclage, etc.) ou au fournisseur du produit.

États-Unis

CA Prop 65 Ce dispositif contient des produits chimiques, y compris du plomb, que l'État de la Californie considère comme étant un générateur de cancer, de malformations congénitales et d'autres dommages du système reproductif humain.

3 CONTENU DE L'EMBALLAGE

Veillez vérifier que le produit acheté comporte la totalité éléments suivants:

Modèle	Description	Commande de GEWA n°
GCP16	16" E-Cymbale (Inclus dans la livraison des configurations de batterie)	GD835256

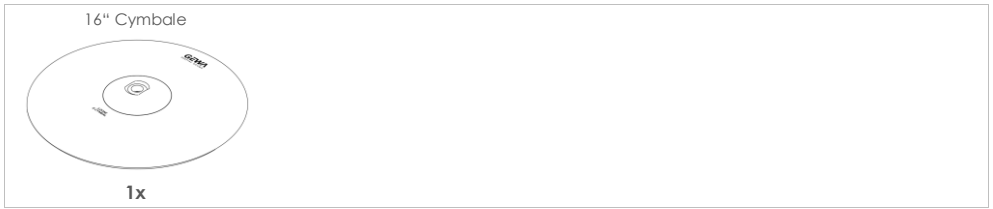

Modèle	Description	Commande de GEWA n°
GCP16-ADD ON	16" E-Cymbale avec accessoires	GD835266

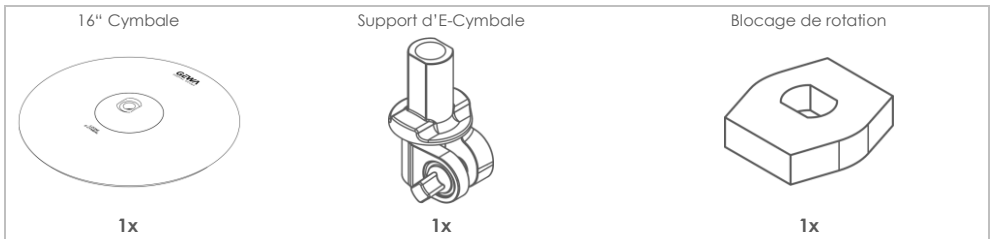

Modèle	Description	Commande de GEWA n°
GCP18	18" E-Cymbale (Inclus dans la livraison des configurations de batterie)	GD835258

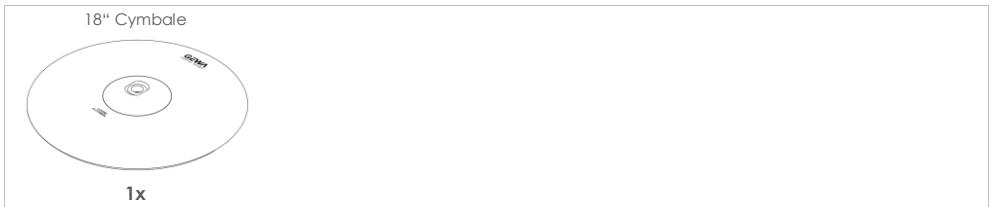

Modèle	Description	Commande de GEWA n°
GCP18-ADD ON	18" E-Cymbale avec accessoires	GD835268

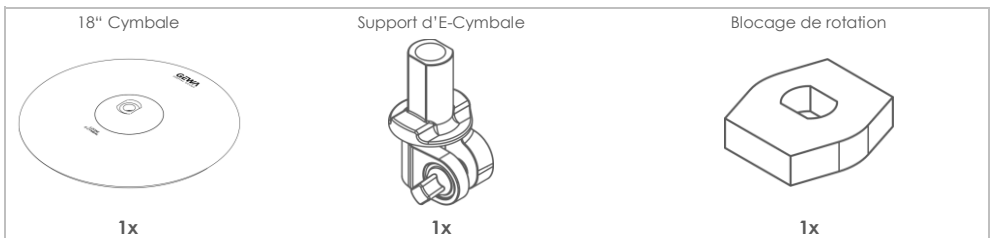

4 INSTRUCTIONS POUR LE MONTAGE

Montage de la cymbale sur le support

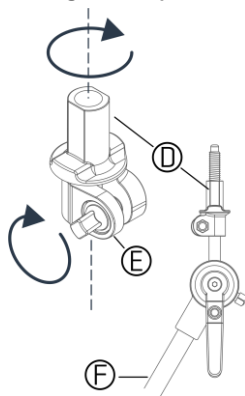

Figure 1

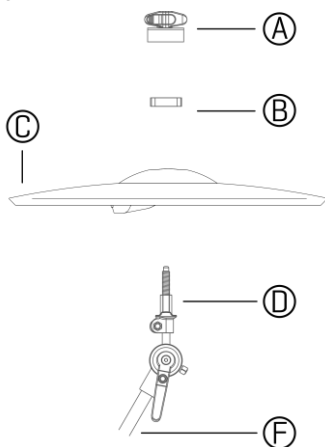

Figure 2

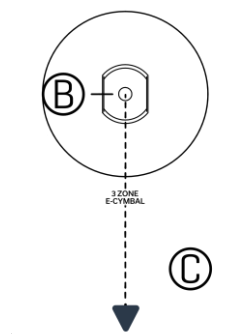
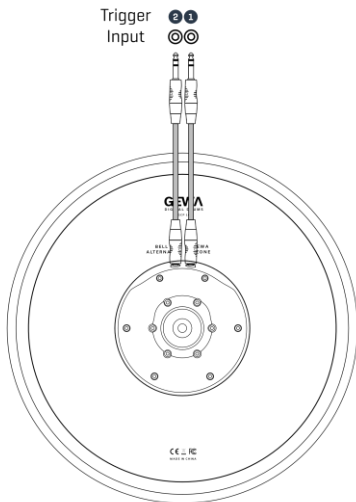

Figure 3

- 1 Vissez le support de cymbale (D) sur le bras de la cymbale de 8 mm (F).
- 2 Placez la cymbale (C) sur le support de cymbale (D), puis placez le bloquer de rotation (B). *Figure 2*
- 3 Orientez le bloquer de rotation (B) vers la partie concave de la cymbale, comme sur la *Figure 3*.
- 4 Pour garantir l'appui adéquat du support de cymbale (D), serrez la vis (E) comme sur la *Figure 1*.
- 5 Vissez le feutre et l'écrou papillon (A) sur le bras de la cymbale.

5 CONNECTIONS & RÉGLAGES DES TRIGGERS



1 Standard (Trigger Type = Dual)

La connexion standard n'utilise qu'un câble pour tous les capteurs des composantes (corps, cloche, bord). Le type de déclenchement requis (dual) est configuré de manière prédéterminée dans les configurations et les banques de triggers d'usine fournis pour les cymbales GEWA.

1 Connectez le câble stéréo à la cymbale en utilisant la prise "GEWA 3-Zone".

2 Branchez l'autre prise du câble sur l'une des entrées de déclenchement suivantes, sur la console:
Ride | Crash 1 | Crash 2 | Aux 1-4 | (Hi-Hat)

Sur la console de la batterie, vérifiez que la banque de triggers soit chargé sur le canal d'entrée correspondant.*

3 Banques de triggers prédéterminés:
GCP16: **GEWA Crash 16inch**
GCP18: **GEWA Ride 18inch**



* Pour plus d'informations sur la charge d'une banque de triggers, veuillez consulter le manuel d'utilisateur de la console GEWA.

Optionnel: Déclenchement en 3 voies (Trigger Type = 3Way)

Le déclenchement en 3 voies déplace le signal de la cloche vers sa propre connexion, ce qui donne comme résultat une configuration de 2 câbles. Cette méthode permet l'utilisation de courbes de vélocité MIDI individuelles pour des signaux de bord et de cloche. Les signaux pour Corps et Bord restent connectés (1), tandis que la cloche est connectée au module GEWA via la prise "BELL ALTER-NATE" sur la cymbale (2). Consultez le tableau ci-contre pour obtenir des informations sur toutes les combinaisons d'entrées de déclenchement disponibles pour les déclenchements en 3 voies. Avec cette configuration, chargez la version coïncidente de la banque de triggers "3W" dans le canal d'entrée où est connectée la composante du corps de la cymbale.

Composante de la cymbale

	1 Corps/Bord	2 Cloche
Canal d'Entrée (Input Channel)	Ride* + Aux 1*	Aux 1*
	Aux 1 +	Aux 2
	Aux 2* +	Aux 3*

Type de triggers

3Way

(Trigger Type):



* seulement G9



Remarque

Autres fabricants (modules): Les cymbales GEWA sont fabriquées conformément aux normes industrielles relatives aux systèmes de déclenchement analogiques ; cependant GEWA ne peut pas garantir un fonctionnement parfait avec des équipements d'autres fabricants. L'utilisation de ce produit avec des équipements d'une marque tierce est votre responsabilité. Si vous souhaitez quand même utiliser ce produit avec des modules de batterie d'une autre marque, veuillez prendre en compte les conseils suivants:

- Vérifiez tout d'abord si le module de votre batterie est compatible avec les types de déclenchements (capteurs) incorporés dans les pads GEWA.
- Vérifiez si le fabricant du module fournit une banque de triggers pour le pad GEWA que vous souhaitez connecter.
- Consultez le manuel d'utilisateur du module de la batterie pour obtenir plus d'informations sur les réglages de déclenchement, les paramètres accessibles et la personnalisation des équipements des marques autres que GEWA.

6 TECHNIQUES D'EXÉCUTION

Cymbales

Frappe appliquée avec la pointe

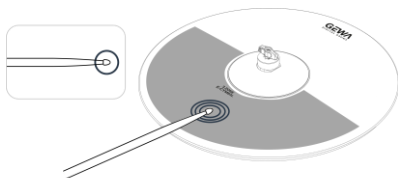

Avec la baguette, frappez le corps dans la zone mise en surbrillance sur l'image. Ceci déclenchera le son du corps.

Frappe appliquée sur le bord

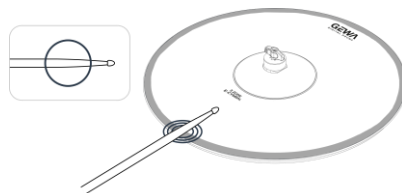

Avec le col de la baguette, frappez le bord dans la zone du capteur de bord. Ceci déclenchera le son du bord.

Frappe appliquée sur la cloche

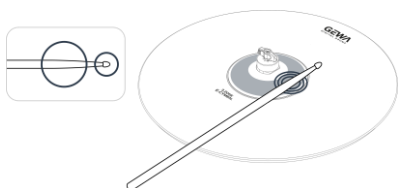

Les cloches des cymbales acoustiques produisent des sons musicaux quand vous utilisez la pointe ou le col de la baguette. Utilisez ces deux techniques pour déclencher le son de la cloche.

Son "Choke" (étouffé) de la cymbale

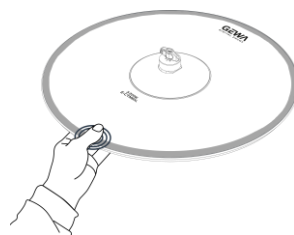

Après l'exécution de la frappe sur le bord, appliquez une pression de vos doigts sur le capteur de bord. Ceci empêchera le prolongement du son du bord.

Si vous frappez la cymbale et vous appliquez une pression sur le bord, vous obtiendrez un son court et *staccato* (entrecoupé) du bord.

7 STANDS DE CYMBALE COMPATIBLES

Stands de cymbale compatibles avec les supports d'e-cymbale GEWA

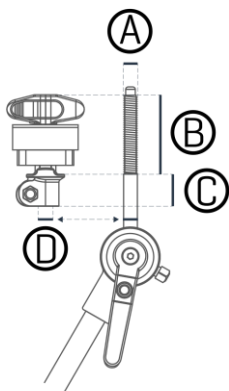

Les dimensions suivantes décrivent les exigences minimales pour l'adaptation du stand de cymbale au support de la E-Cymbale GEWA, et pour la présence d'un jeu permettant le mouvement dégagé de la cymbale. N'oubliez pas que les mesures minimum/maximum incluent la hauteur totale de l'écrou papillon et le feutre de 33 mm (1 3/4").

		Dimensions en [mm]	Dimensions en pouces ["]
A	Diamètre du filetage	M8	8 mm
B	Longueur du filetage	Min	38,1 mm 1 1/2"
C	Longueur de la tige non filetée	Min	38,1 mm 1 1/2"
D	Diamètre de la pièce non filetée	Max	8,5 mm

8 DONNÉES TECHNIQUES

GCP16 E-Cymbale (Inclus dans la livraison des configurations de batterie)	
Dimensions	16"
Capteurs	Corps (élément piézocéramique)
	Bord et son "Choke" (étouffé) (interrupteur FSR – Détection de la vitesse à partir d'un signal piézo)
	Cloche (interrupteur FSR – Détection de la vitesse à partir d'un signal piézo)
Son "Choke" (étouffé)	Oui
Connexions	"GEWA 3 Zone" (prise jack TRS pour déclenchement à 3 voies) Sortie de déclenchement "Bell alternate" (jack TRS pour la détection de cloches en option)
Dimensions	45 (H) x 400 (Ø) mm 1,8 (H) x 15,7 (Ø) inches
Poids	1417 g / 3 lb 2 oz
Accessoires inclus	Manuel d'utilisateur (ce document)

GCP16-ADD ON E-Cymbale avec accessoires	
Dimensions	16"
Capteurs	Corps (élément piézocéramique)
	Bord et son "Choke" (étouffé) (interrupteur FSR – Détection de la vitesse à partir d'un signal piézo)
	Cloche (interrupteur FSR – Détection de la vitesse à partir d'un signal piézo)
Son "Choke" (étouffé)	Oui
Connexions	"GEWA 3 Zone" (prise jack TRS pour déclenchement à 3 voies) Sortie de déclenchement "Bell alternate" (jack TRS pour la détection de cloches en option)
Dimensions	45 (H) x 400 (Ø) mm 1,8 (H) x 15,7 (Ø) inches
Poids	1491 g / 3 lbs 5 oz
Accessoires inclus	Support universel pour cymbale électronique, verrou de rotation, manuel d'utilisation (ce document)

GCP18 E-Cymbale (Inclus dans la livraison des configurations de batterie)	
Dimensions	18"
Capteurs	Corps (élément piézocéramique)
	Bord et son "Choke" (étouffé) (interrupteur FSR – Détection de la vitesse à partir d'un signal piézo)
	Cloche (interrupteur FSR – Détection de la vitesse à partir d'un signal piézo)
Son "Choke" (étouffé)	Oui
Connexions	"GEWA 3 Zone" (prise jack TRS pour

	déclenchement à 3 voies) Sortie de déclenchement "Bell alternate" (jack TRS pour la détection de cloches en option)
Dimensions	45 (H) x 460 (Ø) mm 1,8 (H) x 18,1 (Ø) inches
Poids	1806 g / 4 lbs
Accessoires inclus	Manuel d'utilisateur (ce document)

GCP18-ADD ON E-Cymbale avec accessoires	
Dimensions	18"
Capteurs	Corps (élément piézocéramique)
	Bord et son "Choke" (étouffé) (interrupteur FSR – Détection de la vitesse à partir d'un signal piézo)
	Cloche (interrupteur FSR – Détection de la vitesse à partir d'un signal piézo)
Son "Choke" (étouffé)	Oui
Connexions	"GEWA 3 Zone" (prise jack TRS pour déclenchement à 3 voies) Sortie de déclenchement "Bell alternate" (jack TRS pour la détection de cloches en option)
Dimensions	45 (H) x 460 (Ø) mm 1,8 (H) x 18,1 (Ø) inches
Poids	1889 g / 4 lbs 3 oz
Accessoires inclus	Support universel pour cymbale électronique, verrou de rotation, manuel d'utilisation (ce document)

i Dans un souci d'amélioration permanente de ce produit, les spécifications et/ou l'apparence de cette unité pourraient être modifiées sans avis préalable. Les spécifications actuelles décrivent la version du produit au moment de la confection du présent document. Pour obtenir les plus récentes spécifications, veuillez visiter gewamusic.com.

GCP16 | GCP16-ADD ON GCP18 | GCP18-ADD ON

Piatti elettronici



Modelli	GCP16 GCP16-ADD ON GCP18 GCP18-ADD ON
Documento	Manuale dell'utente
Versione	1.0
Data di rilascio	2024-07-08

Fabbricante
GEWA music GmbH
Oelsnitzer Straße 58
08626 Adorf
GERMANIA



Leggere con attenzione questo Manuale dell'utente prima di utilizzare il dispositivo e tenere conto delle informazioni di sicurezza. Tenere questo documento sempre disponibile per un immediato riferimento.







Scaricare il manuale dell'utente completo su gewadrums.com:
<https://gewadrums.com/service>

www.gewadigitaldrums.com

1 INFORMAZIONI SULLA SICUREZZA

Il mancato adempimento delle seguenti istruzioni sulla sicurezza può provocare incendi, scosse elettriche, lesioni, danno al dispositivo oppure danni ad altri oggetti o beni personali. Leggere le seguenti istruzioni sulla sicurezza in modo completo, prima di avviare questo prodotto. Possono presentarsi altri rischi, pertanto il seguente elenco non pretende essere esauriente.

Informazioni sulla simbologia

	AVVERTENZA	Indica i rischi che possono provocare gravi ferite o persino la morte.
	PRECAUZIONE	Indica i rischi che possono provocare ferite lievi o danni al dispositivo.
	REGOLAZIONE	Indica un'azione richiesta. L'azione che va eseguita, viene più precisamente indicata nella figura bianca allegata.
	PROIBIZIONE	Questo simbolo avverte l'utente sugli elementi che non devono essere mai eseguiti (vietati). L'azione vietata si può visualizzare in modo più preciso nella figura dentro il cerchio.

 **AVVERTENZA** Indica un rischio che può provocare gravi ferite o persino la morte

 **Non smontare né modificare**
Non smontare né modificare questo prodotto tranne che questo manuale abbia specifiche istruzioni.

 **Non riparare né sostituire i pezzi da sé**
Non tentare di riparare l'unità o sostituire i pezzi interni (tranne che questo manuale abbia specifiche istruzioni per quello). Ogni riparazione deve essere eseguita dal servizio riparazioni del distributore socio di GEWA.

 **Non usare o immagazzinare nei seguenti posti**

- Posti ad alta temperatura (sotto la luce diretta del sole, vicino ad un impianto di riscaldamento)
- Posti umidi (vicino a una vasca da bagno, doccia o pavimento bagnato)
- Posti esposti al vapore o al fumo
- Posti soggetti a danneggiamenti provocati dal sale
- Posti esposti all'acqua o alla pioggia
- Ambienti chiaramente polverosi o sabbiosi
- Posti soggetti ad alti livelli di vibrazioni
- Ambienti poco ventilati

 **PRECAUZIONE** Indica un rischio che può provocare una lesione o un danno alla proprietà.

 **Utilizzare esclusivamente il supporto specificato**
Installare l'unità unicamente sul supporto dell'hi-hat il quale compie con le specifiche descritte a p. 49. Durante l'installazione, togliere solo le vite specificate.

 **Valutare i problemi di sicurezza prima di usare i supporti**
Nonostante vengano osservate le avvertenze del manuale dell'utente, certo tipo di manipolazioni possono provocare che il prodotto cada dal supporto oppure questo si giri. Si preveda ogni problema di sicurezza prima di utilizzare questo prodotto.

 **Non sistemare l'unità su posti instabili**
Mai sistemare l'unità su supporti instabili. Dei supporti così, causano un funzionamento difettoso oltre al rischio che comporta per i bambini.

 **Gestire la sicurezza dei cavi**
Evitare che i cavi si aggroviglino e sistemarli lontano dalla portata dei bambini.

 **Disporre i cavi di alimentazione in modo che non si aggroviglino**

 **Non permettere l'ingresso di oggetti strani o liquidi nell'unità; mai porre dei contenitori con liquido sull'unità**

 Non collocare contenitori con liquido su questo prodotto. Mai permettere l'ingresso di oggetti strani (ad es. oggetti infiammabili, monete, cavi) o liquidi in questo prodotto. Questo potrebbe provocare cortocircuiti, un funzionamento difettoso oppure altri difetti.

 **Non lasciare cadere né esporre il prodotto a forti impatti**
Altrimenti, si ha il rischio di provocare danni o un funzionamento difettoso.

 **Proteggere i bambini da possibili lesioni**
Si deve sempre assicurare la presenza di una persona adulta a disposizione per controllare e dare consulenza quando si utilizza l'unità in posti dove ci sono dei bambini oppure quando un bambino la utilizza.

Se qualcuno inciampa in un cavo, può di conseguenza subire delle lesioni e l'unità può cadere o crollare.

 **Non arrampicarsi nella parte superiore dell'unità né collocare degli oggetti pesanti sopra**
Altrimenti si ha il rischio di subire delle lesioni come conseguenza di un ribaltamento o caduta dell'unità.

 **Avere cura di non pungersi le dita nei pezzi mobili**
Fare attenzione a che le dita o le mani non restino acciappati tra lo hi-hat superiore e quello inferiore. Si consiglia la supervisione di persone adulte ogni volta che i bambini utilizzino l'unità.

 **Scollegare i cavi prima di spostare l'unità**
Se non vengono scollegati i cavi prima di spostare l'unità, si possono provocare dei danni o un funzionamento difettoso.

 **Tenere gli elementi piccoli lontano dalla portata dei bambini**
Per evitare l'ingestione accidentale dei pezzi di seguito indicati, tenerli sempre lontano dalla portata dei bambini. **Pezzi rimovibili:** Viti e dadi del clutch o del morsetto, paraurti in gomma, reggi-piatto, rondelle in feltro, blocco girevole e prese per cavi.

Informazioni supplementari sull'uso

Posizione

- Questa unità può interferire con la ricezione di radio e televisione. Non utilizzare questa unità vicino a tali ricevitori.
- Quando l'unità viene spostata da un posto all'altro, dove la temperatura e/o l'umidità sono molto diverse, possono formarsi gocce d'acqua (condensa) dentro di essa. Se viene utilizzata l'unità sotto queste condizioni, si può provocare un funzionamento difettoso. Pertanto, prima di utilizzare l'unità, la si deve lasciare riposare durante alcune ore fino a che la condensa evapori completamente.
- Nel caso si versi liquidi sulla superficie di questa unità, assicurarsi di asciugarla con un panno asciutto e morbido.
- Le rondelle dentate dei supporti e i cuscinetti possono graffiare il pavimento. Utilizzare un tappeto o un elemento simile adeguato per proteggere i pavimenti da ogni danno.
- Assicurarsi di non esporre i bambini a rischi di lesioni provocate dalla posizione e la disposizione incorrette dei supporti.

Manutenzione

- Mai utilizzare benzina, alcol né solventi di ogni tipo ai fini di evitare la possibilità di decolorazione e/o deformazione.
- Per togliere la polvere e i segni delle bacchette, trattare la superficie superiore del piatto con una

sugna leggermente bagnata in olio di silicone. L'olio di silicone protegge la superficie superiore e rende un'apparenza fresca e uniforme.

- Per la pulizia di ogni giorno, pulire l'unità con un panno morbido e asciutto o appena bagnato con acqua. Per eliminare le sporcizie più difficili, usare un panno bagnato con detergente neutro e non abrasivo. Assicurarsi, dopo, di pulire bene l'unità con un panno morbido e asciutto.

Precauzioni supplementari

- Fare attenzione particolarmente quando vengono utilizzati le prese e i collegamenti dell'unità. Una manipolazione trascurata può provocare un funzionamento difettoso.
- Per sconnettere i cavi, prendere il connettore, mai tirare dal cavo. Così vengono evitate le rotture dei cavi e i cortocircuiti.
- Questo strumento è stato disegnato per minimizzare i suoni esterni prodotti quando usato. Tuttavia, il rumore dell'impatto può continuare ad essere trasmesso attraverso i pavimenti e i muri a un grado superiore a quello aspettato. Tenere conto di non permettere che questo suono disturbi le persone che si trovano vicine.
- L'uso continuo può decolorare il cuscinetto, comunque questo non compromette il normale funzionamento dell'unità.

2 SMALTIMENTO E RICICLAGGIO

Paesi dell'Unione Europea



I dispositivi etichettati con questo simbolo, appartengono all'ambito di applicazione della Direttiva europea sui rifiuti elettrici ed elettronici (European Waste Electrical and Electronic Equipment Directive, WEEE) ai sensi della quale i proprietari hanno l'obbligo di smaltire questo tipo di dispositivi separatamente dai rifiuti domestici. D'altra parte, i fabbricanti e gli stati membri dell'Unione Europea hanno l'obbligo di subordinare la direttiva alla legge federale e offrire sistemi separati di raccolta affinché venga garantita la protezione effettiva della salute umana e dell'ambiente. In caso di smaltimento di questo prodotto, portarlo al centro di raccolta dei rifiuti del comune locale (ad esempio, società di eliminazione dei rifiuti, centri di riciclaggio) oppure al fornitore dove è stato acquistato il prodotto.

STATI UNITI

CA Prop 65 Questo prodotto contiene dei chimici, compreso il piombo, sul quale lo Stato di California ha conoscenza che provoca il cancro, malformazioni congenite ed altri danni alla riproduzione.

3 CONTENUTO DELLA CONFEZIONE

La confezione originale contiene i seguenti elementi. Comprovare accuratamente che il prodotto acquisito sia completo:

Modello	Descrizione	Ordine GEWA n.
GCP16	Piatto elettronico di 16" (Fornito con configurazioni di batteria)	GD835256

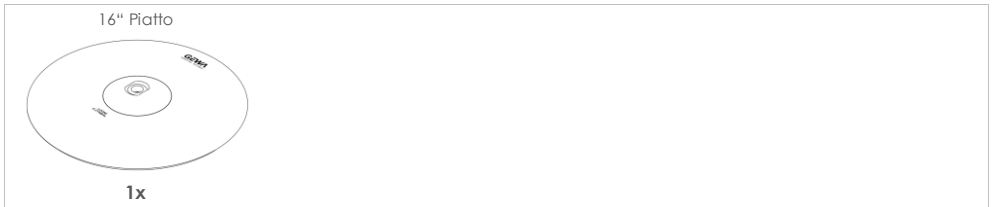

Modello	Descrizione	Ordine GEWA n.
GCP16-ADD ON	Piatto elettronico di 16" con accessori	GD835266

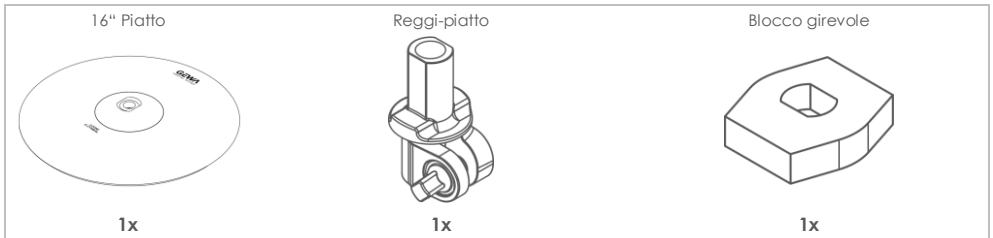

Modello	Descrizione	Ordine GEWA n.
GCP18	Piatto elettronico di 18" (Fornito con configurazioni di batteria)	GD835258

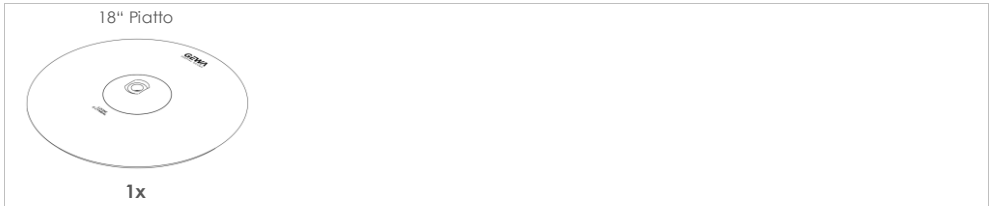

Modello	Descrizione	Ordine GEWA n.
GCP18-ADD ON	Piatto elettronico di 18" con accessori	GD835268

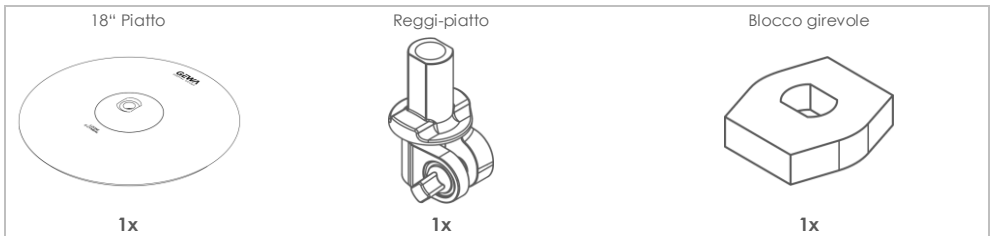

4 ISTRUZIONI PER IL MONTAGGIO

Montaggio del piatto sul supporto



Figura 1



Figura 2

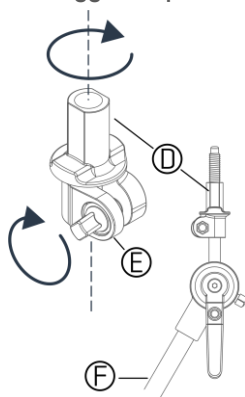

Figura 3

- 1 Svitare il reggi-piatto (D) sul braccio del piatto di 8 mm (F).
- 2 Collocare il piatto (C) sull'reggi-piatto (D) seguito dal blocco girevole (B). Figura 2.
- 3 Collocare il blocco girevole (B) dentro lo stampo del piatto, come visualizzato nella Figura 3.
- 4 Per assicurare il reggi-piatto (D), stringere la vite (E) come visualizzato nella Figura 1.
- 5 Svitare il feltro e il dado a farfalla (A) sul braccio del piatto.

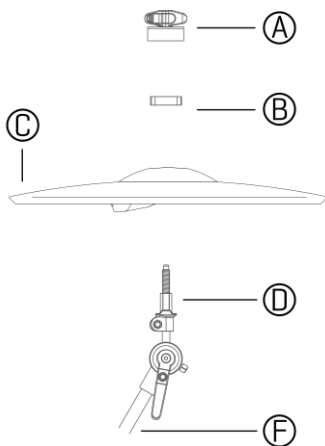
5 CONNESSIONE E IMPOSTAZIONI DI TRIGGER

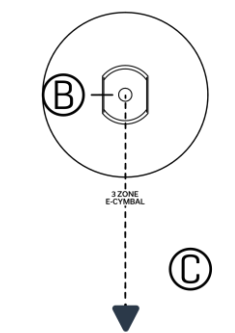
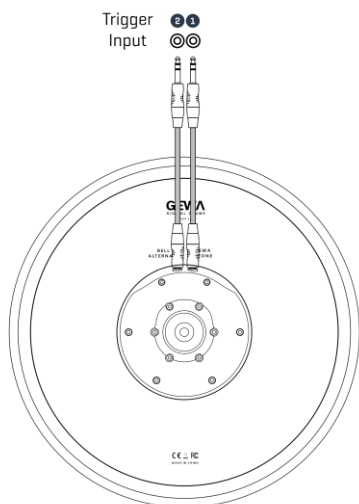

1 Standard (Trigger Type = Dual)

La connessione standard utilizza solo un cavo per tutti i sensori dei componenti (arco, campanaccio e bordo). Il tipo di trigger richiesto (duale) è impostato in modo predeterminato nelle impostazioni e nelle trigger banks, fornite per i piatti GEWA.

1 Collegare il cavo stereo al piatto utilizzando la presa "GEWA 3-Zone".

2 Connettere l'altra spina del cavo a una delle seguenti ingressi trigger della console:
Ride | Crash 1 | Crash 2 | Aux 1-4 | (Hi-Hat)

Nella console della batteria, assicurarsi che la Trigger Bank sia caricata nel relativo canale di entrata. *

3 Trigger Banks predeterminate:
GCP16: **GEWA Crash 16inch**
GCP18: **GEWA Ride 18inch**



* Per ulteriori informazioni sulla carica delle trigger banks, si veda il manuale dell'utente della console GEWA.

Opzione di trigger: 3 vie (Trigger Type = 3Way)

Il triggering a 3 vie, muove il segnale della campana fino alla propria connessione, e rende così un'impostazione di 2 cavi. Con questa metodologia è possibile utilizzare curve di velocità MIDI individuali per i segnali di bordo e campana. I segnali per Arco e Bordo rimangono collegati (1), mentre la campana è collegata al modulo GEWA tramite la presa "BELL ALTERNATE" sul piatto (2). Si veda la tabella sul lato destro per ottenere informazioni su tutte le combinazioni di ingressi disponibili per triggering a 3 vie.

Con quest'impostazione, caricare la relativa versione della trigger bank "3W" (3 vie) nel canale di entrata (Input Channel) al quale è collegato il componente dell'arco del piatto.

Componente del piatto

	1 Arco/Bordo		2 Campana
Canali di Entrata	Ride* +		Aux 1*
	Aux 1 +		Aux 2
(Input Channel)	Aux 2* +		Aux 3*
Tipo di trigger	3Way		
(Trigger Type)			



* solo G9



Altri fabbricanti (moduli):

Nonostante i piatti GEWA sono fabbricati ai sensi delle normative industriali dei sistemi analoghi di trigger, GEWA non garantisce il perfetto funzionamento con dispositivi di altri fabbricanti.

Nota bene

L'avviamento di questo prodotto con dispositivi di terzi resta sotto la propria responsabilità. Se nonostante ciò, si decide di avviare questo prodotto con moduli di batteria di terzi, tenere conto delle seguenti raccomandazioni:

- Innanzitutto, verificare se il modulo della batteria ammette i tipi di trigger (sensori) montati sui cuscinetti GEWA.
- Verificare se il fabbricante del modulo offre una trigger bank per il cuscinetto GEWA che si desidera connettere.
- Si veda il manuale dell'utente del modulo della batteria per ulteriori informazioni sulle impostazioni di trigger, sui parametri accessibili e sulla personalizzazione dei dispositivi di terzi.

6 TECNICHE DI ESECUZIONE

Cymbals

Colpo con la punta (arco)

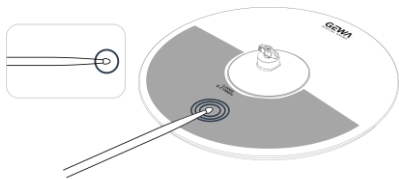

Battere sulla regione dell'arco con la punta della bacchetta dentro l'area risaltata. Questo farà sparire il suono dell'arco.

Colpo sul bordo

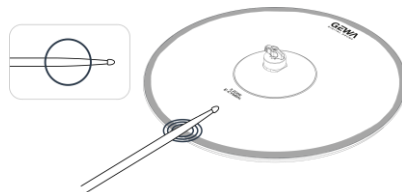

Battere sul bordo con la spalla della bacchetta sulla regione del sensore del bordo. Questo farà sparire il suono dal bordo.

Colpo della campana

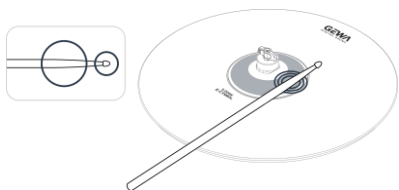

I campanacci sui piatti acustici producono suoni musicali quando si usano la spalla o la punta della bacchetta. Utilizzare entrambe le tecniche per far sparire il suono della campana.

Suono "Choke" (soffocato) del piatto

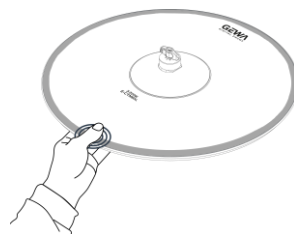

Dopo aver eseguito un colpo sul bordo, premere con le dita sul sensore del bordo. Questo eviterà che il suono del bordo si allunghi. Riguardo gli Hi-Hat, questa tecnica è pratica solo per suoni più lunghi e aperti.

Battere il piatto al momento di premere sul bordo, risulterà in un suono breve e staccato dal bordo.

7 SUPPORTI COMPATIBILI

Supporti compatibili per appoggio di piatti elettronici GEWA

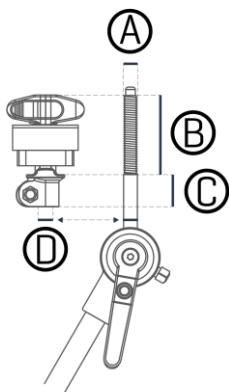

Le seguenti misurazioni descrivono i requisiti minimi perché il supporto del piatto si adatti al reggi-piatto elettronico di GEWA, e di conseguenza, forniscono uno spazio sufficiente per il libero movimento del piatto. Occorre tenere conto che le misurazioni minime/massime, suppongono un'altezza complessiva del dado a farfalla e del feltro di 33 mm (1 ¼").

		Misurazione in [mm]	Misurazione in pollici ["]
A	Diametro del filetto	M8	8 mm
B	Lunghezza del filetto	min	38,1 mm 1 ½"
C	Lunghezza dello stelo non filettato	min	38,1 mm 1 ½"
D	Diametro del pezzo non filettato	max	8,5 mm

8 DATI TECNICI

GCP16 Piatto elettronico di 14" (Fornito con configurazioni di batteria)	
Dimensioni	16"
Sensori	Arco (elemento piezoceramico)
	Bordo e suono "Choke" (soffocato) (interruttore FSR – Rilevamento della velocità dal segnale piezo)
	Campana (interruttore FSR – Rilevamento della velocità dal segnale piezo)
Suono "Choke" (soffocato)	Sì
Collegamenti	"GEWA 3 Zone" (jack TRS per l'attivazione a 3 vie) Uscita trigger "Bell alternate" (jack TRS per il rilevamento opzionale dei campanelli)
Dimensioni	45 (H) x 400 (Ø) mm 1,8 (H) x 15,7 (Ø) inches
Peso	1417 g / 3 lb 2 oz
Accessori in dotazione	Manuale dell'utente (questo documento)

GCP16-ADD ON Piatto elettronico di 14" con accessori	
Dimensioni	16"
Sensori	Arco (elemento piezoceramico)
	Bordo e suono "Choke" (soffocato) (interruttore FSR – Rilevamento della velocità dal segnale piezo)
	Campana (interruttore FSR – Rilevamento della velocità dal segnale piezo)
Suono "Choke" (soffocato)	Sì
Collegamenti	"GEWA 3 Zone" (jack TRS per l'attivazione a 3 vie) Uscita trigger "Bell alternate" (jack TRS per il rilevamento opzionale dei campanelli)
Dimensioni	45 (H) x 400 (Ø) mm 1,8 (H) x 15,7 (Ø) inches
Peso	1491 g / 3 lbs 5 oz
Accessori in dotazione	Appoggio universale del piatto elettronico, blocco della rotazione, manuale d'uso (questo documento)

GCP18 Piatto elettronico di 18" (Fornito con configurazioni di batteria)	
Dimensioni	18"
Sensori	Arco (elemento piezoceramico)
	Bordo e suono "Choke" (soffocato) (interruttore FSR – Rilevamento della velocità dal segnale piezo)
	Campana (interruttore FSR – Rilevamento della velocità dal segnale piezo)
Suono "Choke" (soffocato)	Sì

Collegamenti	"GEWA 3 Zone" (jack TRS per l'attivazione a 3 vie) Uscita trigger "Bell alternate" (jack TRS per il rilevamento opzionale dei campanelli)
Dimensioni	45 (H) x 460 (Ø) mm 1,8 (H) x 18,1 (Ø) inches
Peso	1806 g / 4 lbs
Accessori in dotazione	Manuale dell'utente (questo documento)

GCP18-ADD ON Piatto elettronico di 18" con accessori	
Dimensioni	18"
Sensori	Arco (elemento piezoceramico)
	Bordo e suono "Choke" (soffocato) (interruttore FSR – Rilevamento della velocità dal segnale piezo)
	Campana (interruttore FSR – Rilevamento della velocità dal segnale piezo)
Suono "Choke" (soffocato)	Sì
Collegamenti	"GEWA 3 Zone" (jack TRS per l'attivazione a 3 vie) Uscita trigger "Bell alternate" (jack TRS per il rilevamento opzionale dei campanelli)
Dimensioni	45 (H) x 460 (Ø) mm 1,8 (H) x 18,1 (Ø) inches
Peso	1889 g / 4 lbs 3 oz
Accessori in dotazione	Appoggio universale del piatto elettronico, blocco della rotazione, manuale d'uso (questo documento)

 Con la finalità di migliorare il prodotto, le specifiche e/o l'aspetto di quest'unità sono soggetti a cambiamenti senza preavviso. Le specifiche descrivono la versione del prodotto nel momento in cui è stato emesso questo documento. Per ulteriori specifiche, si veda il sito gewamusic.com.

GCP16 | GCP16-ADD ON GCP18 | GCP18-ADD ON E-Talerze



Wzorzec	GCP16 GCP16-ADD ON GCP18 GCP18-ADD ON
Dokument	Instrukcja obsługi
Wersja	1.0
Data opracowania	2024-07-08

Producent
GEWA music GmbH
Oelsnitzer Straße 58
08626 Adorf
NIEMCY



Proszę przeczytać instrukcję szybkiego startu przed rozpoczęciem użytkowania urządzenia oraz zapewnienia bezpieczeństwa. Zachowaj ten dokument na wypadek nagłej potrzeby.



Pełna wersja instrukcji użytkownika jest dostępna na stronie [gewadrums.com](https://gewadrums.com/service):
<https://gewadrums.com/service>

www.gewadigitaldrums.com

1 INFORMACJE DOTYCZĄCE BEZPIECZEŃSTWA

Nieprzestrzeganie poniższych wskazówek bezpieczeństwa może spowodować pożar, porażenie prądem, obrażenia, uszkodzenie urządzenia lub uszkodzenie innych przedmiotów lub mienia. Przeczytaj w pełni poniższe instrukcje bezpieczeństwa przed użyciem tego produktu. Możliwe są dalsze zagrożenia, niewyszczególnione poniżej.

Znaczenia symboli



OSTRZEŻENIA

Zwraca uwagę na ryzyko, które może skutkować poważnymi obrażeniami lub śmiercią.



UWAGA

Zwraca uwagę na ryzyko, które może skutkować niewielkimi obrażeniami i / lub uszkodzeniem urządzenia.



REGULACJE

Wskazuje wymagane działanie. Działanie, które musi być wykonane w określony/precyzyjny sposób zawarty w białym wzorze.



ZAKAZ

Symbol ostrzega użytkownika o elementach, których nie wolno wykonywać (są zabronione). Zabronione działanie jest precyzyjnie określone przez projekt graficzny zawarty w okręgu znaku.



OSTRZEŻENIA

Wskazuje zagrożenie, które może spowodować poważne obrażenia lub śmierć



Nie demontować ani nie modyfikować

Nie demontuj ani nie modyfikuj tego produktu, chyba że ten podręcznik zawiera szczegółowe instrukcje.



Nie naprawiaj ani nie wymieniaj części samodzielnie

Nie należy próbować naprawiać urządzenia ani wymieniać części w nim zawartych (z wyjątkiem przypadków, w których instrukcja zawiera szczegółowe instrukcje, które to zalecają).

Wszystkie usługi należy powierzyć sprzedawcy lub partnerowi serwisowemu GEWA.



Nie należy używać ani przechowywać w następujących lokalizacjach

- Miejsca o wysokiej temperaturze (w bezpośrednim świetle słonecznym, w pobliżu urządzeń grzewczych)
- Miejsca wilgotne lub wilgotne (w pobliżu wanny lub prysznicza lub mokrej podłogi)
- Miejsca narażone na działanie pary lub dymu
- Miejsca narażone na uszkodzenie przez sól
- Miejsca narażone na działanie wody lub deszczu
- piaszczyste środowisko lub bardzo zakurzone
- Lokalizacje podlegające wysokim poziomom wibracji
- Środowisko o słabej wentylacji



UWAGA

Wskazuje zagrożenie, które może spowodować obrażenia ciała lub uszkodzenie mienia.



Używaj tylko określonego statywu

Instaluj urządzenie tylko na statywie hi-hat, który spełnia specyfikacje opisane na str. 57. Wykręć tylko określone śruby podczas instalacji.



Oceń ewentualne problemy bezpieczeństwa przed użyciem statywu

Nawet jeśli przestrzegasz ostrzeżeń podanych w instrukcji obsługi, niektóre rodzaje obchodzenia się mogą pozwolić, aby produkt spadł ze stojaka lub wyrzucił się. Przed użyciem tego produktu należy pamiętać o wszelkich problemach związanych z bezpieczeństwem.



Nie dopuścić do przedostania się ciał obcych lub cieczy; nigdy nie stawiaj pojemników z płynem na urządzeniu



Nie umieszczaj pojemników zawierających płyn na tym produkcie. Nigdy nie pozwól, aby do tego produktu dostały się ciała obce (np. łatwopalne przedmioty, monety, druty) lub płyny. Może to spowodować zwarcia, nieprawidłowe działanie lub inne usterki.



Nie upuszczaj i nie narażaj na silne uderzenia

W przeciwnym razie istnieje ryzyko uszkodzenia lub wadliwego działania.



Zachowaj ostrożność, aby chronić dzieci przed obrażeniami

Zawsze upewnij się, że osoba dorosła jest pod ręką, aby zapewnić nadzór i wskazówki podczas korzystania z urządzenia w miejscach, w których przebywają dzieci lub gdy dziecko będzie korzystało z urządzenia.



Nie umieszczaj w niestabilnych lokalizacjach

Nigdy nie stawiaj urządzenia na niestabilnych stojakach. Takie stanowiska zachęcają do nieprawidłowego działania i zwiększają potencjalne ryzyko dla dzieci, przewracając się.



Dbaj o porządek z kablami dla bezpieczeństwa

Staraj się, aby nie zaplątać się w przewody i kable. Ponadto wszystkie kable i kable powinny być umieszczone tak, aby były niedostępne dla dzieci.



Poprowadź wszystkie kable zasilające i kable w taki sposób, jak aby zapobiec ich zaplątaniu

Może dojść do obrażeń, jeśli ktoś potknie się na kablu, spowodować upadek lub upadek urządzenia.



Unikaj wspinania się na urządzenie lub umieszczania ciężkiego obiektu na nim
W przeciwnym razie ryzykujesz obrażenia w wyniku przewrócenia się lub upadku urządzenia.



Uważaj, aby nie przyciąć palców ruchomymi częściami
Uważaj, aby nie przytrzasnąć palców ani dłoni między górną i dolną częścią. Nadzór osoby dorosłej jest zalecany, gdy małe dzieci korzystają z urządzenia.



Odczłącz wszystkie kable / przewody przed przeniesieniem urządzenia
Uszkodzenie lub nieprawidłowe działanie może wystąpić, jeśli nie rozłączysz wszystkich kabli przed przeniesieniem urządzenia.



Trzymaj małe przedmioty poza zasięgiem dzieci
Aby zapobiec przypadkowemu połknięciu wymienionych poniżej części, zawsze przechowuj je w miejscu niedostępnym dla małych dzieci.
Części wymienne:
Śruby i nakrętki uchwyty lub zacisku, amortyzator hihatu, siodełko e-talerz, podkładki filcowe, blokadę obrotową i zaślepki do kabli.

Dodatkowe informacje na temat użytkowania

Ulokowanie

- To urządzenie może zakłócać odbiór radia i telewizji. Nie używaj tego urządzenia w pobliżu takich odbiorników.
- Po przeniesieniu z jednego miejsca do drugiego, gdzie temperatura i / lub wilgotność są bardzo różne, wewnątrz urządzenia mogą tworzyć się krople wody (kondensacja). Uszkodzenie lub wadliwe działanie może spowodować próbę użycia urządzenia w tym stanie. Dlatego przed użyciem urządzenia należy odczekać kilka godzin, aż kondensacja całkowicie wyparuje.
- Ilekroć na urządzenie zostanie rozlany jakikolwiek płyn, należy go natychmiast wytrzeć miękką, suchą ściereczką.
- Nóżki dołączone do stojaków i podkładek mogą zarysować podłogę. Użyj maty lub podobnego odpowiedniego przedmiotu, aby zabezpieczyć podłogę przed uszkodzeniem.
- Upewnij się, że dzieci nie są narażone na ryzyko obrażeń spowodowanych niewłaściwym ustawieniem lub ustawieniem stojaków.

Konserwacja

- Nigdy nie używaj benzyny, rozcieńczalników, alkoholu ani rozpuszczalników, aby uniknąć możliwości odbarwienia i / lub deformacji.
- Usuń ślady apłki i kurzu, traktując górną powierzchnię talerza gąbką lekko nasączoną

olejem silikonowym. Olej silikonowy chroni górną powierzchnię i przywraca świeży i równomierny wygląd.

- Do codziennego czyszczenia należy wycierać urządzenie miękką, suchą ściereczką lub lekko zwilżoną wodą. Aby usunąć uporczywe zabrudzenia, użyj szmatki nasączonej łagodnym, nieściernym deterгентem. Następnie należy dokładnie wytrzeć urządzenie miękką, suchą ściereczką.

Dodatkowe środki ostrożności

- Zachowaj ostrożność podczas korzystania z gniazd i złącz urządzenia. Nieostrożne obchodzenie się może prowadzić do awarii.
- Podczas odłączania wszystkich kabli chwyć za złącze - nigdy nie ciągnij za kabel. W ten sposób unikniesz uszkodzenia kabla i zwarcia.
- Ten instrument został zaprojektowany w taki sposób, aby zminimalizować dodatkowe dźwięki wytwarzane podczas grania. Jednak hałas uderzeniowy nadal może być przenoszony przez podłogi i ściany w większym stopniu niż się spodziewano, uważaj, aby te dźwięki nie stały się uciążliwe dla innych w pobliżu.
- Ciągłe otwieranie może spowodować odbarwienie pada, ale nie wpłynie to na jego działanie.

2 UTYLIZACJA | RECYKLING

Kraje EU



Urządzenia oznaczone tym symbolem wchodzą w zakres Europejskiej Dyrektywy o zużytych sprzęcie elektrycznym i elektronicznym (WEEE), zgodnie z którą właściciele zobowiązani są do oddzielnego usuwania takich urządzeń z odpadów domowych. Z drugiej strony producenci i państwa członkowskie UE są zobowiązani do transpozycji dyrektywy do prawa federalnego i zapewnienia oddzielnych systemów zbiórki, aby zapewnić skuteczną ochronę zdrowia ludzkiego i środowiska. W przypadku konieczności wyrzucenia tego produktu, zanieś go do lokalnej firmy zajmującej się gospodarką odpadami (np. Firmy zajmujące się utylizacją odpadów, centra recyklingu) lub do sprzedawcy, u którego produkt został zakupiony.

CA Prop 65 Ten produkt zawiera substancje chemiczne, o których stan Kalifornia wie, że powodują raka, wady wrodzone i inne szkody reprodukcyjne, w tym ołów.

3 ZAWARTOŚĆ PACZKI

Oryginalne opakowanie zawiera następujące elementy. Sprawdź dokładnie kompletność zakupionego produktu:

Model	Opis	Numer zamówienia
GCP16	Talerz elektroniczny 16" (w zależności od konfiguracji zestawu)	GD835256

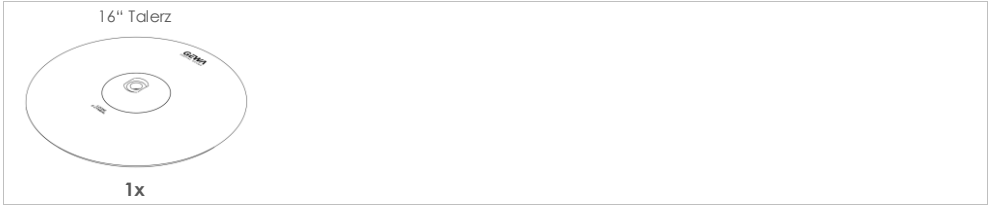

Model	Opis	Numer zamówienia
GCP16-ADD ON	Talerz elektroniczny 16" wraz z akcesoriami	GD835266

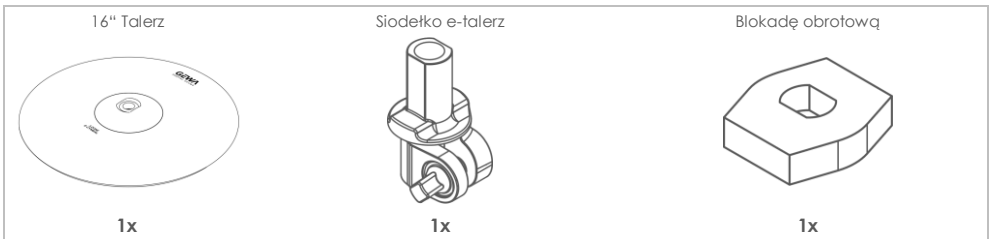

Model	Opis	Numer zamówienia
GCP18	Talerz elektroniczny 18" (w zależności od konfiguracji zestawu)	GD835258

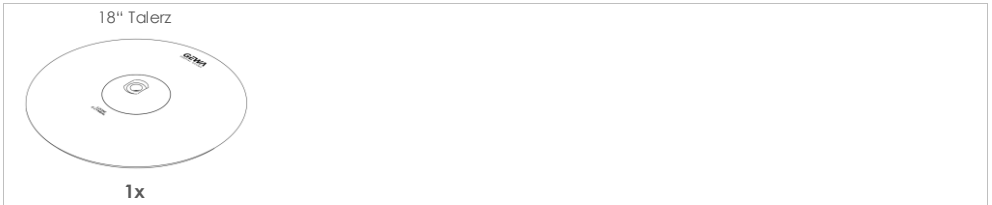

Model	Opis	Numer zamówienia
GCP18-ADD ON	Talerz elektroniczny 18" wraz z akcesoriami	GD835268

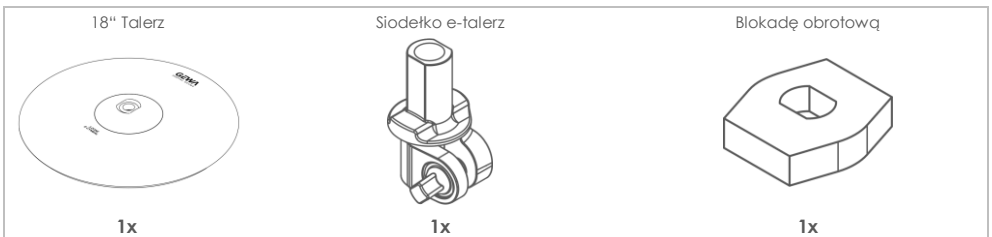

4 INSTRUKCJA ZŁOŻENIA

Montaż talerzy na stojaku

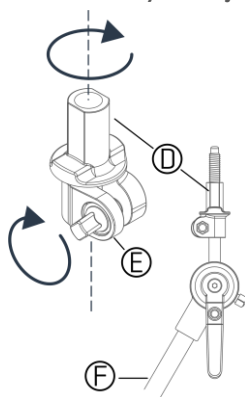

Obraz 1

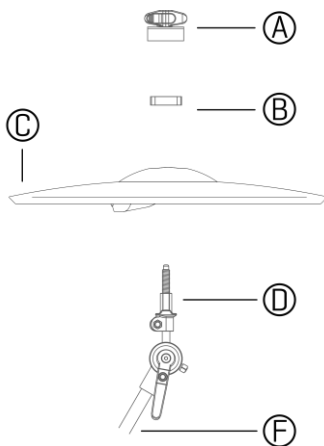

Obraz 2

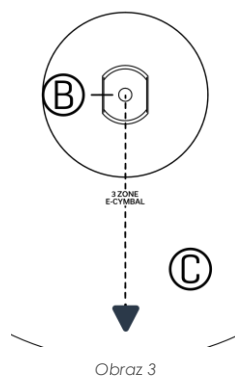

Obraz 3

- 1 Śruba siodełka (D) dla ramion talerzy 8 mm (F).
- 2 Załóż talerz (C) na siodełko talerza (D), następnie załóż blokadę obrotową (B). Obraz 2.
- 3 Zablokuj blokadę (B) na trzpieniu talerza jak na Obraz 3.
- 4 Zamocuj gniazdo talerza (D) za pomocą śruby mocującej (E), jak pokazano na Obraz 1.
- 5 Przykręć filc i nakrętkę motylkową (A) do ramienia talerza.

5 PODŁĄCZENIE & USTAWIENIE TRIGGERÓW

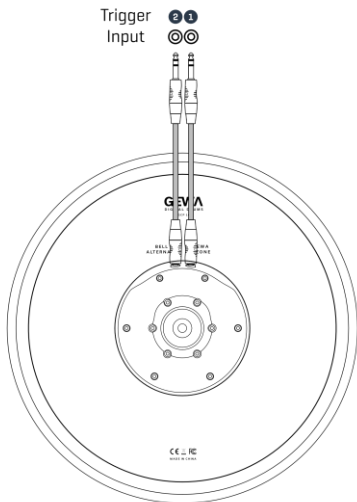

1 Standardowo (Trigger Type/ Typ triggerów = Dual)

Standardowe połączenie wykorzystuje tylko jeden kabel dla wszystkich czujników (Bow, Bell i Edge). Wymagany rodzaj triggera (podwójny) jest ustawiony domyślnie w fabrycznych zestawach. Jest to przewidziana konfiguracja dla talerzy GEWA.

1 Podłącz kabel stereo do talerza za pomocą gniazda "GEWA 3-Zone".

2 Podłącz drugą wtyczkę kabla do jednego z następujących wejść triggerów w konsoli:
Ride | Crash 1 | Crash 2 | Aux 1-4 | (Hi-Hat)

Upewnij się, że na konsoli jest załadowany właściwy bank triggerów do właściwego kanału wejściowego. *

3 Domyślne Banki Trigger:
GCP16: **GEWA Crash 16inch**
GCP18: **GEWA Ride 18inch**



*Aby uzyskać więcej informacji na temat ładowania banków triggerów, zapoznaj się z instrukcją obsługi konsoli GEWA.

Opcja: 3Way Triggering /3 kanałowy triggerowanie (Trigger Type/Typ triggerów = 3Way)

3Way Trigger przesyła sygnał kopułki do osobnego wejścia, co prowadzi do konfiguracji 2-kablowej. Dzięki tej metodzie możliwe jest stosowanie indywidualnych krzywych prędkości dla sygnałów krawędzi i kopułki. Sygnały dla łuku i krawędzi pozostają podłączone (1), podczas gdy dzwonek jest podłączony do modułu GEWA poprzez gniazdo "BELL ALTERNATE" na talerzu (2). Zobacz tabelę po prawej stronie dla wszystkich kombinacji wejść triggerów dostępnych dla 3Way Trigger.

Dzięki tej konfiguracji załaduj pasującą wersję „**3W Trigger Bank**” w kanale wejściowym, do którego podłączony jest komponent łuku talerza.

Komponent talerza

	1 Łuk / Krawędź	+	2 Kopułka
Wejścia triggerów	Ride*	+	Aux 1*
	Aux 1	+	Aux 2
Trigger Input	Aux 2*	+	Aux 3*
Typ triggerów	3Way		
(Trigger Type)			



* tylko G9



Moduły innych producentów (Modules)

Wskazówka

Chociaż talerze GEWA są produkowane zgodnie ze standardami branżowymi analogowych systemów, GEWA nie gwarantuje bezbłędnego działania z urządzeniami innych producentów. Działanie tego produktu ze sprzętem innych producentów odbywa się na własne ryzyko. Jeśli nadal decydujesz się na obsługę tego produktu z modułami perkusyjnymi innych firm, zapoznaj się z poniższymi wskazówkami:

- Najpierw sprawdź, czy moduł obsługuje typy triggerów (czujniki) wbudowane w pady GEWA.
- Sprawdź, czy producent Twojego modułu oferuje bank triggerów dla wybranego pada GEWA.
- Zapoznaj się z instrukcją obsługi modułu. Informacje o ustawieniach triggerów są dostępne w parametrach.

6 TECHNIKA GRY

Talerze

Uderzenia w łuk

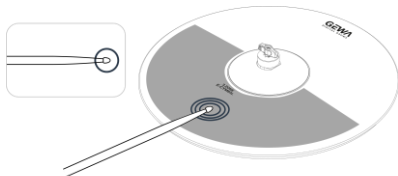

Uderz końcówką pałki w podświetlony obszar. Spowoduje to uruchomienie dźwięku na łuku talerza.

Uderzenia w krawędź

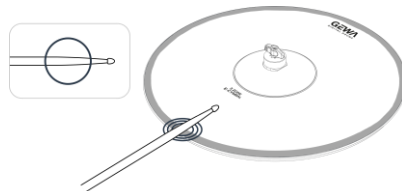

Uderz krawędzią pałki w krawędź talerza. Wyzwoli to brzmienie z triggera krawędzi.

Uderzenia w kopuškę

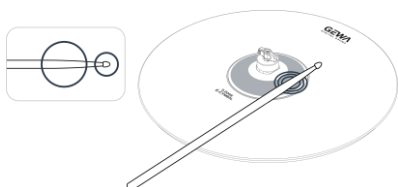

Kopuška w talerzu reaguje zarówno na uderzenia końcówką pałki jak i jej krawędzią. Użyj obu technik, aby wydobyć dźwięk.

Tłumienie talerza

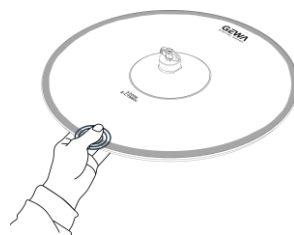

Po wydobyciu funkcji Edge Stroke (krawędź), dociśnij następnie czujnik krawędzi za pomocą palców. Zapobiegnie to przedłużeniu dźwięku. Ta technika jest praktyczna tylko w przypadku chęci zatrzymania dłuższych, otwartych dźwięków. Przy nacisku na krawędź i jednoczesnym uderzeniu w talerz spowoduje to krótki dźwięk staccato.

7 KOMPATYBILNE STATYWY

Kompatybilne statywy do siodła e-talerz

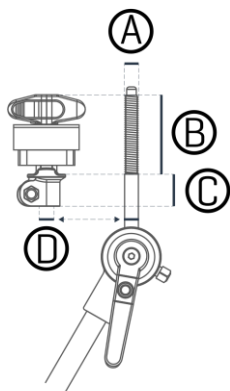

Poniższe dane opisują minimalne wymagania, jakie musi spełniać statyw pod E-Talerze GEWA, zapewniając wystarczającą swobodę ruchów talerza. Należy pamiętać, że dane min./maks. zakładają całkowitą wysokość nakrętki motylkowej i filcu 33 mm (1 3/4").

		Wymiary w [mm]	Wymiary w calach ["]
A	Średnica gwintu	M8	8 mm
B	Długość gwintu	min	38,1 mm 1 1/2"
C	Długość niegwintowanego pręta	min	38,1 mm 1 1/2"
D	Średnica niegwintowanego pręta	max	8,5 mm

8 DANE TECHNICZNE

GCP16 E-Talerz (Zawarte w konfiguracjach zestawu perkusyjnego)	
Rozmiar	16"
Sensor	Łuk (Ceramiczny element Piezo)
	Krawędź & Tłumienie (przełącznik FSR - Wykrywanie prędkości na podstawie sygnału piezo)
	Kopułka (przełącznik FSR - Wykrywanie prędkości na podstawie sygnału piezo)
Tłumienie	Tak
Połączenia	"GEWA 3 Zone" (gniazdo TRS do wyzwalania 3-stronnego) Wyjście wyzwajające "Bell alternate" (gniazdo TRS do opcjonalnego wykrywania dzwonka)
Wymiary	45 (H) x 400 (Ø) mm 1,8 (H) x 15,7 (Ø) inches
Waga	1417 g / 3 lb 2 oz
Zawarte akcesoria	Instrukcja obsługi (ten dokument)

GCP16-ADD ON E-Talerz z akcesoriami	
Rozmiar	16"
Sensor	Łuk (Ceramiczny element Piezo)
	Krawędź & Tłumienie (przełącznik FSR - Wykrywanie prędkości na podstawie sygnału piezo)
	Kopułka (przełącznik FSR - Wykrywanie prędkości na podstawie sygnału piezo)
Tłumienie	Tak
Połączenia	"GEWA 3 Zone" (gniazdo TRS do wyzwalania 3-stronnego) Wyjście wyzwajające "Bell alternate" (gniazdo TRS do opcjonalnego wykrywania dzwonka)
Wymiary	45 (H) x 400 (Ø) mm 1,8 (H) x 15,7 (Ø) inches
Waga	1491 g / 3 lbs 5 oz
Zawarte akcesoria	Uniwersalne gniazdo e-cymbal, blokada obrotów, instrukcja obsługi (ten dokument)

GCP18 E-Talerz (Zawarte w konfiguracjach zestawu perkusyjnego)	
Rozmiar	18"
Sensor	Łuk (Ceramiczny element Piezo)
	Krawędź & Tłumienie (przełącznik FSR - Wykrywanie prędkości na podstawie sygnału piezo)
	Kopułka (przełącznik FSR - Wykrywanie prędkości na podstawie sygnału piezo)
Tłumienie	Tak
Połączenia	"GEWA 3 Zone" (gniazdo TRS do wyzwalania 3-stronnego) Wyjście wyzwajające "Bell alternate" (gniazdo TRS do opcjonalnego

	wykrywania dzwonka)
Wymiary	45 (H) x 460 (Ø) mm 1,8 (H) x 18,1 (Ø) inches
Waga	1806 g / 4 lbs
Zawarte akcesoria	Instrukcja obsługi (ten dokument)

GCP18-ADD ON E-Talerz z akcesoriami	
Rozmiar	18"
Sensor	Łuk (Ceramiczny element Piezo)
	Krawędź & Tłumienie (przełącznik FSR - Wykrywanie prędkości na podstawie sygnału piezo)
	Kopułka (przełącznik FSR - Wykrywanie prędkości na podstawie sygnału piezo)
Tłumienie	Tak
Połączenia	"GEWA 3 Zone" (gniazdo TRS do wyzwalania 3-stronnego) Wyjście wyzwajające "Bell alternate" (gniazdo TRS do opcjonalnego wykrywania dzwonka)
Wymiary	45 (H) x 460 (Ø) mm 1,8 (H) x 18,1 (Ø) inches
Waga	1889 g / 4 lbs 3 oz
Zawarte akcesoria	Uniwersalne gniazdo e-cymbal, blokada obrotów, instrukcja obsługi (ten dokument)

 W celu ulepszenia produktu specyfikacje i / lub wygląd tego urządzenia mogą ulec zmianie bez uprzedniego powiadomienia. Obecne specyfikacje opisują wersję produktu w momencie wydania tego dokumentu. Najnowsze specyfikacje znajdują się na stronie gewamusic.com.

GCP16 | GCP16-ADD ON GCP18 | GCP18-ADD ON

Pratos eletrônicos



Modelos	GCP16 GCP16-ADD ON GCP18 GCP18-ADD ON
Documento	Manual do usuário
Versão	1.0
Data de lançamento	2024-07-08

Fabricante
GEWA music GmbH
Oelsnitzer Straße 58
08626 Adorf
ALEMANHA



Leia atentamente este Manual do usuário antes de utilizar o dispositivo e tenha presente a informação de segurança. Mantenha este documento disponível para referência imediata.



Baixe o manual completo do usuário em [gewadrums.com](https://gewadrums.com/service):
<https://gewadrums.com/service>

www.gewadigitaldrums.com

1 INFORMAÇÃO DE SEGURANÇA

O incumprimento das seguintes instruções de segurança poderá ocasionar incêndios, descarga elétrica, lesões, dano ao dispositivo ou a outros objetos ou aparelhos. Leia todas as instruções de segurança antes de pôr em funcionamento este produto. É possível que haja outros riscos; portanto, a seguinte lista não pretende ser completa.

Informação sobre os símbolos



AVISO

Avisa os riscos que podem ocasionar feridas graves ou morte.



CUIDADO

Avisa os riscos que podem ocasionar feridas leves ou danificar o dispositivo.



REGULAÇÃO

Indica uma ação requerida. A ação que deverá ser feita está indicada com mais precisão na ilustração branca que se inclui.



PROIBIÇÃO

O símbolo alerta o usuário sobre os elementos que nunca devem ser executados (estão proibidos). A ação proibida pode ser vista com mais precisão na ilustração que se encontra dentro do círculo.



AVISO Indica um risco que pode ter como consequência lesões graves ou morte.



Não desmonte nem modifique

Não desmonte nem modifique este produto a menos que este manual proporcione as instruções específicas.



Não repare nem substitua as peças você mesmo

Não tente reparar a unidade ou substituir as peças internas (exceto quando este manual proporcione as instruções específicas para que possa fazer). Toda reparação deve ser realizada pelo serviço técnico do distribuidor parceiro de GEWA.



Não use ou guarde nos seguintes lugares

- Lugares de alta temperatura (sob a luz solar direta, perto de um equipamento de calefação)
- Em lugares úmidos (perto de uma banheira ou ducha ou um piso molhado)
- Lugares expostos ao vapor ou à fumaça
- Lugares sujeitos a danos por sal
- Lugares expostos à água ou chuva
- Ambientes empoeirados ou com areia
- Lugares sujeitos a altos níveis de vibração
- Ambientes com pouca ventilação



CUIDADO Indica um risco que pode ter como consequência uma lesão ou dano à propriedade.

Utilize unicamente o suporte especificado

Instale a unidade unicamente no suporte do hi-hat que cumpre com as especificações descritas na p. **Fehler! Textmarke nicht definiert.** Durante a instalação, retire unicamente os parafusos especificados.



Avale os problemas de segurança antes de utilizar os suportes

Ainda observando as advertências do manual do usuário, certos tipos de manipulação podem derivar em que o produto caia do suporte, ou faça que o suporte vire. Previna qualquer problema de segurança antes de utilizar este produto.



Não coloque em lugares instáveis

Nunca coloque a unidade em suportes instáveis. Ditos suportes proporcionam o funcionamento defeituoso e oferecem um risco potencial às crianças.



Não permita que ingressem objetos estranhos ou líquidos na unidade; nunca coloque recipientes com líquido em cima da unidade

Não coloque recipientes com líquido em cima deste produto. Nunca permita que ingressem objetos estranhos (p. ex., objetos inflamáveis, moedas, fios) ou líquidos neste produto. Isto poderia ocasionar curtos-circuitos, um funcionamento defeituoso ou outras falhas.



Não o deixe cair nem o exponha a impactos fortes

Caso contrário, corre o risco de ocasionar danos ou um funcionamento defeituoso.



Tenha a precaução de proteger as crianças de lesões

Assegure-se sempre que haja um adulto para proporcionar supervisão e assessoramento quando a unidade for utilizada em lugares onde houver crianças ou quando uma criança utilizar a unidade.



Maneje a segurança dos cabos

Tente evitar que os cabos se enredem. Além disso, os cabos devem estar fora do alcance das crianças.



Oriento os cabos de alimentação para evitar que se enredem

Se alguém tropeçar com um cabo, como consequência pode sofrer lesões e a unidade pode cair ou desmontar-se.



Evite subir-se na parte superior da unidade ou colocar objetos pesados em cima desta

Caso contrário, correrá o risco de sofrer lesões, caso a unidade vire ou caia.



Tenha cuidado de não se perfurar os dedos nas peças móveis

Tenha cuidado de que os dedos ou as mãos não fiquem presos entre o hi-hat superior e o inferior. Recomenda-se a supervisão de um adulto cada vez que uma criança utilizar a unidade.



Desconecte os cabos antes de mover a unidade

Se os cabos não forem desconectados antes de mover a unidade, poderá haver danos ou um funcionamento defeituoso.

Mantenha os elementos pequenos fora do alcance das crianças

Para evitar a ingestão acidental das peças indicadas a continuação, mantenha-as sempre fora do alcance das crianças.

Peças removíveis:

Parafusos e porcas do clutch e fixador, amortecedor de borracha, apoio do prato eletrônico, anilhas de feltro, bloqueio giratório e plugues de cabos.



Informação adicional sobre o uso

Localização

- Esta unidade pode interferir com a recepção de rádio e televisão. Não utilize esta unidade perto de ditos receptores.
- Quando for transportar de um lugar a outro onde a temperatura e/ou a umidade forem bem diferentes, podem-se formar gotas de água (condensação) dentro da unidade. Se tentar utilizar a unidade nestas condições, poderá produzir danos ou um funcionamento defeituoso. Portanto, antes de utilizar a unidade, deverá deixá-la repousar durante várias horas até que a condensação haja evaporado por completo.
- Em caso de escorrer líquido na superfície desta unidade, assegure-se de secá-la com um pano seco e suave.
- As anilhas com dentes dos suportes e as almofadas podem arranhar o chão. Utilize um tapete ou um objeto adequado similar para proteger os pisos de qualquer dano.
- Assegure-se de que as crianças não fiquem expostas a riscos de lesões ocasionadas pela localização e a disposição incorreta dos suportes.

Manutenção

- Não utilize nunca gasolina, dissolventes, álcool ou solventes de nenhum tipo, a fim de evitar a possibilidade de descoloração e/ou deformação.

- Para tirar o pó e as marcas das baquetas, trate a superfície superior do prato com uma esponja levemente embebida em óleo de silicone. O óleo de silicone protege a superfície superior e devolve uma aparência fresca e uniforme.
- Para a limpeza diária, limpe a unidade com um pano suave e seco ou umedecido levemente com água. Para eliminar sujeiras mais difíceis, utilize um pano impregnado com um detergente suave e não abrasivo. Depois, assegure-se de limpar bem a unidade com um pano suave e seco.

Cuidados adicionais

- Seja especialmente cuidadoso quando utilizar as tomadas e conectores da unidade. A manipulação descuidada pode provocar um funcionamento defeituoso.
- Quando desconectar os cabos, segure o conector, nunca puxe o cabo. Desta maneira evitará roturas de cabos e curto-circuito.
- Este instrumento está desenhado para minimizar os sons externos produzidos ao usá-lo. Não obstante, o barulho de impacto pode seguir transmitindo-se através dos pisos e paredes a um grau superior ao esperado. Tenha o cuidado de não permitir que estes sons se tornem uma moléstia para as pessoas que estiverem perto.
- O uso contínuo pode descolorir a almofada, mas isto não afetará o funcionamento da mesma.

2 DESCARTE E RECICLAGEM

Países da União Europeia



Os dispositivos etiquetados com este símbolo entram no âmbito de aplicação da diretiva europeia sobre resíduos elétricos e eletrônicos (European Waste Electrical and Electronic Equipment Directive, WEEE) em virtude da qual os proprietários têm a obrigação de descartar ditos dispositivos de maneira separada dos resíduos domésticos. Por outra parte, os fabricantes e os estados membros da União Europeia têm a obrigação de transpor a diretiva à lei federal e proporcionar sistemas separados de coleta a fim de garantir a proteção efetiva da saúde humana e do meio ambiente. Se tiver que descartar este produto, leve-o ao lugar de serviço de gestão de resíduos da comunidade local (p. ex., companhias de eliminação de resíduos, centros de reciclagem) ou ao fornecedor onde adquiriu o produto.

EUA

CA Prop 65 Este produto contém químicos, incluindo chumbo, que o Estado da Califórnia tem conhecimento de que provoca câncer, malformações congênitas e outros danos reprodutivos.

3 CONTEÚDO DO PACOTE

A embalagem original contém os seguintes elementos. Comprove cuidadosamente que o produto adquirido esteja completo:

Modelo	Descrição	Pedido de GEWA Nº
GCP16	Prato eletrônico de 16" (Fornecido com configurações de bateria)	GD835256

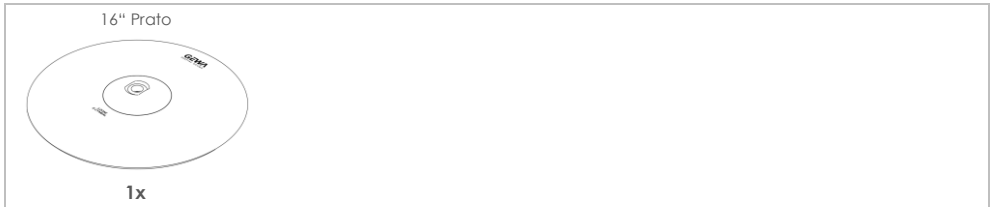

Modelo	Descrição	Pedido de GEWA Nº
GCP16-ADD ON	Prato eletrônico de 16" com acessórios	GD835266

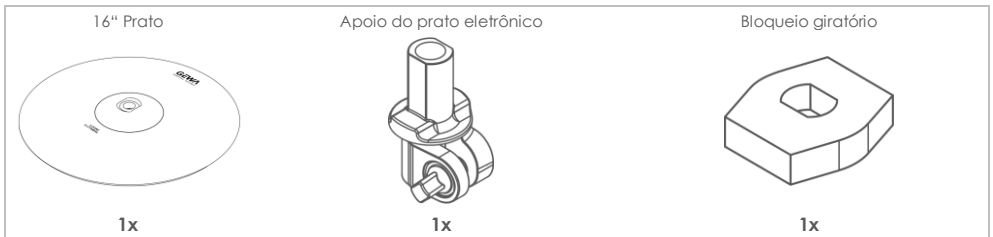

Modelo	Descrição	Pedido de GEWA Nº
GCP18	Prato eletrônico de 18" (Fornecido com configurações de bateria)	GD835258

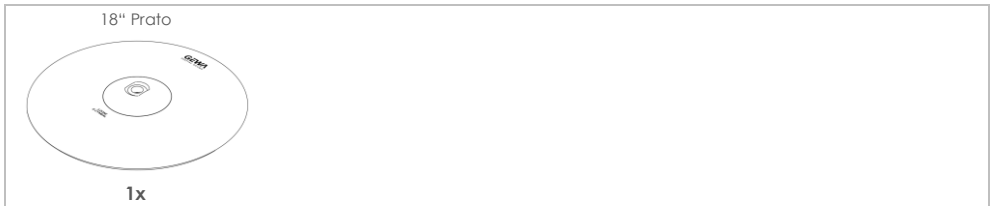

Modelo	Descrição	Pedido de GEWA Nº
GCP18-ADD ON	Prato eletrônico de 18" com acessórios	GD835268

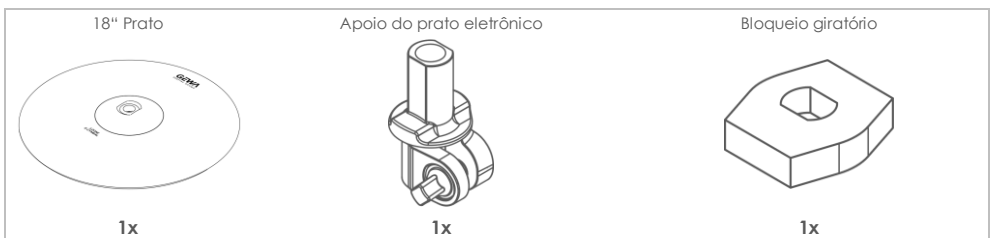

4 INSTRUÇÕES DE MONTAGEM

Montagem do prato no suporte



Figura 1



Figura 2

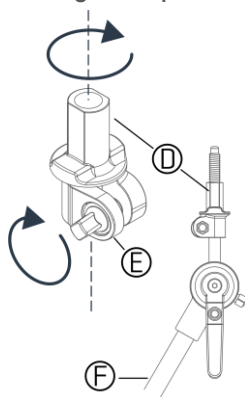

Figura 3

- 1 Aparafuse a braçadeira do prato (D) no braço do prato de 8 mm (F).
- 2 Coloque o prato (C) na braçadeira do prato (D) seguido do bloqueio giratório (B). Figura 2.
- 3 Oriente o bloqueio giratório (B) no molde do prato como é mostrado na Figura 3.
- 4 Para fixar a braçadeira do prato (D), aperte o parafuso (E) como é mostrado na Figura 1.
- 5 Aparafuse o feltro e a porca de orelhas (A) no braço do prato.

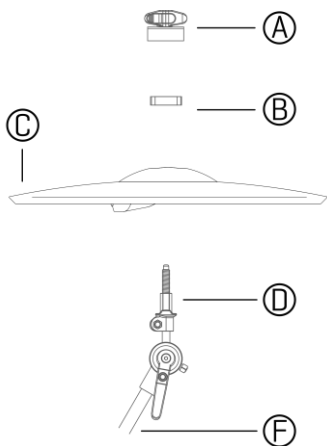
5 CONEXÕES E CONFIGURAÇÃO DE DISPARO

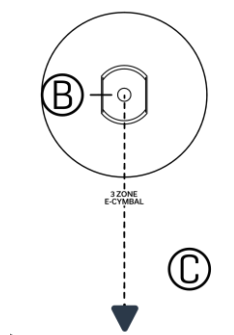
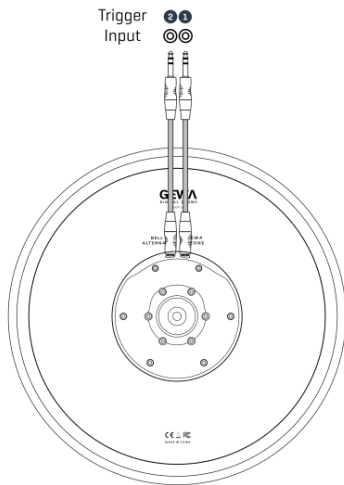

1 Padrão (Trigger Type = Dual)

A conexão padrão utiliza unicamente um cabo para todos os sensores dos componentes (corpo, sino e borda). O tipo de disparo requerido (dual) está configurado de maneira predefinida nas configurações e bancos de disparo de fábrica proporcionados para os pratos GEWA.

1 Ligue o cabo estéreo ao prato usando o conector "GEWA 3-Zone".

2 Conecte o outro plugue do cabo a uma das seguintes entradas de disparo do console:
Ride | Crash 1 | Crash 2 | Aux 1-4 | (Hi-Hat)

No console da bateria assegure-se de que o banco de disparos esteja carregado no canal de entrada correspondente (Input Channel).*

3 Bancos de disparo predefinidos:

GCP16: **GEWA Crash 16inch**

GCP18: **GEWA Ride 18inch**

i * Para obter mais informação sobre como carregar os bancos de disparos, consulte o manual do usuário do console de GEWA.

Opção: Disparo 3 vias (Trigger Type = 3Way)

O disparo de 3 vias move o sinal da cúpula a sua própria conexão dando como resultado uma configuração de 2 cabos. Com este método é possível utilizar curvas de velocidade individuais para sinais de borda e cúpula. Os sinais para Arco e Bordo permanecem ligados (1), enquanto a campânula é ligada ao módulo GEWA através da tomada "BELL ALTERNATE" no prato (2). Consulte a tabela que aparece no lado direito para obter informação sobre todas as combinações de entradas de disparos disponíveis para disparos de 3 vias.

Com esta configuração, carregue a versão que coincida com o banco de disparos "3W" (3 vias) no canal de entrada ao qual está conectado o componente do arco do prato.

Entrada Canal	Componente do prato	
	1 Corpo/Borda	2 Sino
(Trigger Input)	Ride*	Aux 1*
	Aux 1	Aux 2
Tipo de disparos	Aux 2*	Aux 3*
(Trigger Type)	3Way	

i * apenas G9

i Outros fabricantes (módulos)

Embora os pratos GEWA sejam fabricados segundo as normativas industriais dos sistemas análogos de disparo, GEWA não garante o perfeito funcionamento com equipamento de outros fabricantes. A posta em funcionamento deste produto com equipamentos de terceiros fica sob a sua própria responsabilidade. Se mesmo assim você decidir colocar em funcionamento este produto com módulos de bateria de terceiros, primeiro leve em conta as seguintes sugestões:

- Primeiro verifique se o módulo da bateria admite os tipos de disparos (sensores) montados nas almofadas GEWA.
- Verifique se o fabricante do módulo oferece um banco de disparos para a almofada GEWA que você deseja conectar.
- Consulte o manual do usuário do módulo da bateria para obter Informação sobre as configurações de disparos, parâmetros acessíveis e personalização de equipamentos de terceiros.

6 TÉCNICAS DE EXECUÇÃO

Pratos

Batida com a cabeça (Arco)

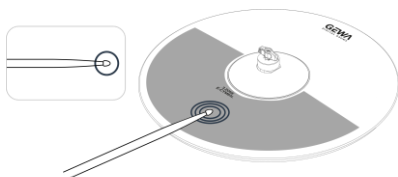

Bata na região do arco com a cabeça da baqueta dentro da área ressaltada. Isto disparará o som do corpo.

Batida do sino

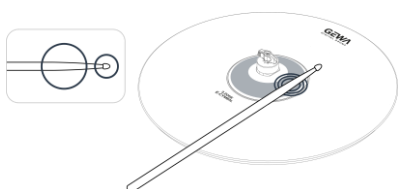

As cúpulas nos pratos acústicos produzem sons musicais ao usar o ombro ou a cabeça da baqueta. Utilize ambas as técnicas para disparar o som do sino.

Batida na borda

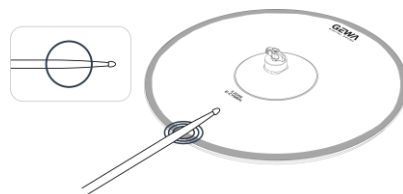

Bata na borda com o ombro da baqueta na região do sensor da borda. Isto disparará o som da borda.

Som "Choke" (abafado) do prato

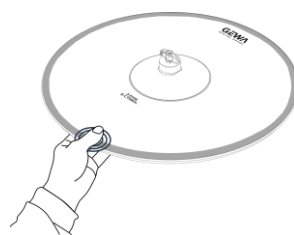

Depois de executar uma batida na borda, aplique pressão com os dedos no sensor da borda. Isto evitará que o som da borda continue se prolongando. Quanto aos Hi-Hat, esta técnica só é prática para os sons mais prolongados e abertos.

Bater o prato ao tempo de aplicar pressão na borda terá como resultado um som breve e staccato da borda.

7 SUPORTES COMPATÍVEIS

Suportes compatíveis para braçadeira de pratos eletrônicos GEWA

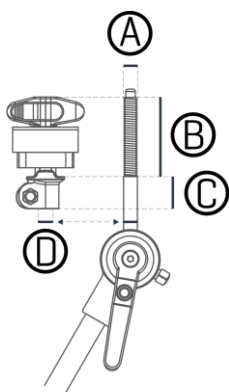

As seguintes medições descrevem os requisitos mínimos para que o suporte do prato se adapte à braçadeira do prato eletrônico de GEWA, proporcionando o suficiente jogo para o movimento livre do prato. Leve em conta que as medições mínimas/máximas supõem a altura total da porca de orelhas e o feltro de 33 mm (1 3/4").

		Medição em [mm]	Medição em polegadas ["]
A	Diâmetro da rosca	M8	8 mm
B	Longitude da rosca	min	38,1mm 1 1/2"
C	Longitude da haste sem rosca	min	38,1mm 1 1/2"
D	Diâmetro da peça sem rosca	max	8,5 mm

8 DADOS TÉCNICOS

GCP16 - Prato eletrônico (Fornecido com configurações de bateria)	
Tamanho	16"
Sensores	Arco (elemento cerâmico piezo)
	Borda e som "Choke" (abafado) (interruptor FSR – Detecção de velocidade a partir do sinal piezo)
	Sino (interruptor FSR – Detecção de velocidade a partir do sinal piezo)
Som "Choke" (abafado)	Sim
Conexões	"GEWA 3 Zone" (tomada TRS para ativação de 3 vias) Saída de disparo "Bell alternate" (tomada TRS para detecção de campanha opcional)
Dimensões	45 (H) x 400 (Ø) mm 1,8 (H) x 15,7 (Ø) inches
Peso	1417 g / 3 lb 2 oz
Acessórios incluídos	Manual do usuário (este documento)

GCP16-ADD ON - Prato eletrônico com acessórios	
Tamanho	16"
Sensores	Arco (elemento cerâmico piezo)
	Borda e som "Choke" (abafado) (interruptor FSR – Detecção de velocidade a partir do sinal piezo)
	Sino (interruptor FSR – Detecção de velocidade a partir do sinal piezo)
Som "Choke" (abafado)	Sim
Conexões	"GEWA 3 Zone" (tomada TRS para ativação de 3 vias) Saída de disparo "Bell alternate" (tomada TRS para detecção de campanha opcional)
Dimensões	45 (H) x 400 (Ø) mm 1,8 (H) x 15,7 (Ø) inches
Peso	1491 g / 3 lbs 5 oz
Acessórios incluídos	Assento universal para pratos eletrônicos, bloqueio de rotação, manual do utilizador (este documento)

GCP18 - Prato eletrônico (Fornecido com configurações de bateria)	
Tamanho	18"
Sensores	Arco (elemento cerâmico piezo)
	Borda e som "Choke" (abafado) (interruptor FSR – Detecção de velocidade a partir do sinal piezo)
	Sino (interruptor FSR – Detecção de velocidade a partir do sinal piezo)
Som "Choke" (abafado)	Sim

Conexões	"GEWA 3 Zone" (tomada TRS para ativação de 3 vias) Saída de disparo "Bell alternate" (tomada TRS para detecção de campanha opcional)
Dimensões	45 (H) x 460 (Ø) mm 1,8 (H) x 18,1 (Ø) inches
Peso	1806 g / 4 lbs
Acessórios incluídos	Manual do usuário (este documento)

GCP18-ADD ON - Prato eletrônico com acessórios	
Tamanho	18"
Sensores	Arco (elemento cerâmico piezo)
	Borda e som "Choke" (abafado) (interruptor FSR – Detecção de velocidade a partir do sinal piezo)
	Sino (interruptor FSR – Detecção de velocidade a partir do sinal piezo)
Som "Choke" (abafado)	Sim
Conexões	"GEWA 3 Zone" (tomada TRS para ativação de 3 vias) Saída de disparo "Bell alternate" (tomada TRS para detecção de campanha opcional)
Dimensões	45 (H) x 460 (Ø) mm 1,8 (H) x 18,1 (Ø) inches
Peso	1889 g / 4 lbs 3 oz
Acessórios incluídos	Assento universal para pratos eletrônicos, bloqueio de rotação, manual do utilizador (este documento)

 Com o objetivo de melhorar o produto, as especificações e/ou aparência desta unidade estão sujeitas a mudanças sem prévio aviso. As especificações presentes descrevem a versão do produto no momento no qual este documento foi emitido. Para obter as últimas especificações, visite gewamusic.com.

GEWA
DIGITAL DRUMS

GEWA music GmbH
Oelsnitzer Straße 58
08626 Adorf
GERMANY

www.gewadigitaldrums.com